

Ninja ZX-6R 2012



КРЫШКА ЗАДНЕГО СИДЕНЬЯ МОТОЦИКЛА

Придаёт мотоциклу более спортивный вид. Доступны все заводские цвета. Заменяет собой пассажирское сиденье.

(777) Lime Green
999961361777
(660) Metallic Spark Black
999961361660



ВЫХЛОПНАЯ СИСТЕМА АКРАПОВИЧ*

Легкая спортивная карбоновая система с мощностным клапаном отличается великолепной работой и представляет собой первый шаг в тюнинге выхлопной системы.

*Акrapovic: Продукт без марки Kawasaki, выпускаемый и разрабатываемый компанией Акrapovic, имеет все разрешения для дорожной эксплуатации.

Carbon
258EXP0021
Titanium
258EXP0022



ВЕТРОВОЕ СТЕКЛО

Это стекло с покрытием против царапин создано для уменьшения давления ветра и улучшения аэродинамики.

204WSP0015



КОМПЛЕКТ ЗАДНИХ УКАЗАТЕЛЕЙ ПОВОРОТА

Стильный, комплект миниатюрных задних указателей поворота с телескопическим креплением. Проводка и соединительные элементы покрыты тефлоном. При установке требуется дополнительное реле, поставляющееся отдельно.

096LIT0028
Ω
094LIU0004



ЗАЩИТА УПОРА КОЛЕН

Высококачественная самоклеющаяся накладка для бака из гелевого полимера. Полупрозрачный материал, сквозь который просматривается исходный цвет бака.

Синий
168TRT0025

БОЛЬШЕ АКСЕССУАРОВ

ЗАЩИТНАЯ ПЛЕНКА ДЛЯ ПЕРЕДНЕГО
КРЫЛА
168TRT0038

КОМПЛЕКТ НАКЛЕЕК WORLD
SUPERSPORT
165KRM0008

Для получения дополнительной информации посетите сайт:
www.kawasaki.ru/ZX-6R

Ninja ZX-6R 2012



Эта/эти запчасть для использования в соревнованиях. На эти детали не распространяются условия гарантии Kawasaki

Kawasaki
Racing Parts

ЗАДНИЕ АМОРТИЗАТОРЫ ÖHLINS

Характеристики высококачественных задних амортизаторов Öhlins: - однотрубный; - комбинированный резервуар; - регулируемое демпфирование отскока; - регулируемое демпфирование низко и высокоскоростной компрессии; - регулируемая длина; - насаженный на шланг регулятор предварительного натяга гидравлической пружины.

260SAR0003

ВЫХЛОПНАЯ СИСТЕМА AKRAPOVIC RACE

Выхлопная система Akrapovic race - идеальное дополнение к великолепным эксплуатационным характеристикам и дизайну супер-мотоцикла Ninja ZX-6R. Применяя технологию гидроформинга при формовке магистральных труб, компания Akrapovic добивается оптимальной формы труб, выводящих выхлопные газы, в результате получая оптимальную мощность и эффективность. В дополнение, система легче стандартной на 7,28 кг.

258EXR0020

АМОРТИЗАТОР РУЛЕВОГО УПРАВЛЕНИЯ ÖHLINS

Прямая замена стандартного амортизатора руля. Обеспечивает регулирование уровней демпфирования по 20-ти уровневой шкале. Масло в демпфере находится под давлением во избежание свободного хода.

255SDR0001

КОМПЛЕКТ КАРТРИДЖЕЙ ПЕРЕДНЕЙ ВИЛКИ

Использование картриджей передней вилки Öhlins позволит задействовать следующие характеристики: - внешне регулируемые компрессия и демпфирование отскока; - внешний регулятор предварительного натяга пружины; - легко изменяемые установочные детали; - наличие дополнительных главных пружины от 8,0 Н/мм до 10,5 Н/мм.

Cartridge kit
261FFR0005
Spring set (9.5 N/mm)
261FFR0006

БОЛЬШЕ АКСЕССУАРОВ

ПОДОГРЕВ КОЛЕС
207TYR0002

ГОНОЧНАЯ ЗАЩИТА РАМЫ
Black
123CPR0001
Green
123CPR0002

РЕГУЛИРУЕМЫЕ РЫЧАГИ
262LER0001

Для получения дополнительной информации посетите сайт:
www.kawasaki.ru/ZX-6R

ПОДОГРЕВ КОЛЕС
207TYR0001

ГОНОЧНЫЕ КРОНШТЕЙНЫ ЗАЩИТЫ РАМЫ
017BRR0002

Ninja ZX-10R 2012



КРЫШКА ЗАДНЕГО СИДЕНЬЯ МОТОЦИКЛА

Придаёт мотоциклу более спортивный вид. Доступны все заводские цвета. Заменяет собой пассажирское сиденье.

(777) Lime Green
999940320777
(33P) Metallic Flat Platinum Grey
99994032033P



ТОНИРОВАННОЕ ВЕТРОВОЕ СТЕКЛО BUBBLE

Это тонированное стекло в гоночном стиле спроектировано для снижения давления встречного ветра и улучшения аэродинамики.

999940206



УКОРОЧЕННЫЙ ВЫХЛОП AKRAPOVIC

Легкая титановая выхлопная система с карбоновым концевиком и накладкой.
*Акrapovic: Продукт без марки Kawasaki, выпускаемый и разрабатываемый компанией Akrapovic, имеет все разрешения для дорожной эксплуатации.

Titanium
258EXP0052



ЗАЩИТА ДВИГАТЕЛЯ

Боковые слайдеры, изготовленные из материала высокой плотности. Металлический кронштейн
*Слайдеры помогают защитить ваш мотоцикл, но не способны предотвратить все виды повреждений.

999940210



НАБОР НАКЛЕЕК НА БАК

Комплект из 3 частей высококачественной самоклеющейся защиты на бак с логотипом ZX-10R.

168TRT0041

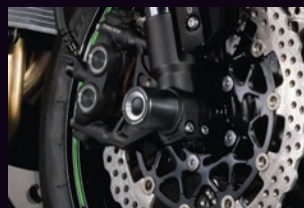

СЛАЙДЕРЫ ПЕРЕДНЕЙ ОСИ

Помогают предотвратить повреждения оси, тормозов и нижней части вилок.

999940289



ЗАЩИТНАЯ ПЛЁНКА

Защищает переднюю оптику и обтекатель от царапин и сколов.

168TRT0039



НАБОР ЗАЩИТНЫХ ПЛЁНОК ДЛЯ БОКОВЫХ ПАНЕЛЕЙ

Прозрачная плёнка для защиты боковых панелей бака от погоды и царапин.

168TRT0045



ЗАЩИТНАЯ ПЛЕНКА ДЛЯ ПЕРЕДНЕГО КРЫЛА

Защищает накладки передней вилки и крыло от царапин и сколов.

168TRT0038



ЗАЩИТНАЯ ПЛЁНКА ZX-10R

Прозрачная пленка защищает хвостовую часть от царапин.

168ТРТ0040

Для получения дополнительной информации посетите сайт:
www.kawasaki.ru/ZX-10R

Ninja ZX-10R 2012

Эта/эти запчасть для использования в соревнованиях. На эти детали не распространяются условия гарантии Kawasaki

Kawasaki
Racing Parts



ЗАДНИЕ АМОРТИЗАТОРЫ ÖHLINS TTX36

260SAR0004



АМОРТИЗАТОР РУЛЕВОГО УПРАВЛЕНИЯ ÖHLINS

Прямая замена стандартного амортизатора руля. Обеспечивает регулирование уровня демпфирования по 20-ти уровневой шкале. Масло в демпфере находится под давлением во избежание свободного хода.

255SDR0001



подножки

Регулируются вертикально и горизонтально. Производитель LSL. (ZX-10R ABS > +254BLP0003)

075FRR0004



РЕГУЛИРУЕМЫЕ РЫЧАГИ

Полностью регулируемые рычаги сцепления и тормозов. Производство LSL.

262LER0001



РУЛЬ

Регулируемый руль обеспечивает наиболее спортивную посадку мотоциклиста.

080HBR0005



ГОНОЧНАЯ ЗАЩИТА РАМЫ

Для установки требуются кронштейны, которые зависят от конкретного мотоцикла.

Black
123CPR0001
Green
123CPR0002

БОЛЬШЕ АКСЕССУАРОВ

КРОНШТЕЙНЫ ЗАЩИТЫ РАМЫ
017BRR0003

ПОДОГРЕВ КОЛЕС
207TYR0002

ПОДОГРЕВ КОЛЕС
207TYR0001

Для получения дополнительной информации посетите сайт:
www.kawasaki.ru/ZX-10R

ZZR1400 2012



КРЫШКА ЗАДНЕГО СИДЕНЬЯ МОТОЦИКЛА

Исключительно динамичный стиль, подчеркивающий спортивный характер мотоцикла. В наличии есть все заводские цвета. Изделие не предназначено для использования с центральным кофром и креплением для кофра. Заменяет пассажирское сиденье.

(40R) Golden Blazed Green
99994034240R
(660) Metallic Spark Black
999940342660



ДВОЙНАЯ ВЫХЛОПНАЯ СИСТЕМА АКРАPOVIC

Легкие спортивные глушители от Akrapovic.

258EXP0059



ВЕТРОВОЕ СТЕКЛО-СПОЙЛЕР

Это стекло с покрытием против царапин создано для уменьшения давления ветра и улучшения аэродинамики.

203WSC0018



НАКЛАДКА ДЛЯ ЦЕНТРАЛЬНОГО КОФРА 47 Л

Гармонирующая по цвету накладка, специально созданная для 47-литрового центрального кофра 1400GTR.

(40R) Golden Blazed Green
131LUU0067
(660) Metallic Spark Black
131LUU0066



КРЕПЛЕНИЕ ДЛЯ GPS-устройства

Прочное, легко устанавливаемое крепление для системы навигации.

017BRU0026A



ЦЕНТРАЛЬНАЯ ОПОРА (ПОДНОЖКА)

Центральная подножка с креплением.

999940343

БОЛЬШЕ АКСЕССУАРОВ

**КРЕПЛЕНИЕ ДЛЯ ЦЕНТРАЛЬНОГО
КОФРА**
(2012-)
999940346

БОКОВЫЕ НАКЛАДКИ
165KRM0011

Для получения дополнительной информации посетите сайт:
www.kawasaki.ru/ZZR1400

**ПОДУШКА СПИНКИ ЦЕНТРАЛЬНОГО
КОФРА 47 Л**
130SBC0003

БОЛЬШОЙ КОФР (47л)
232LUU0020

Z1000 2012



КРЫШКА ЗАДНЕГО СИДЕНЬЯ МОТОЦИКЛА

Доступны все заводские цвета. Заменяет собой пассажирское сиденье.

(660) Metallic Spark Black
161460124660
(17L) Candy Burnt Orange
16146012417L
(32) Flat Ebony (Matt)
16146012432N



ВЕТРОВОЕ СТЕКЛО

Это тонированное стекло с покрытием против царапин создано для уменьшения давления ветра и улучшения аэродинамики.

203WSC0013



НАКЛАДКА ДЛЯ БЕНЗОБАКА

Высококачественная самоклеющаяся накладка на бензобак, включающая в себя защиту футляра для ключей. Полупрозрачная.

168TRT0028



ЗАЩИТА УПОРА КОЛЕН

Высококачественная самоклеющаяся накладка для бака из гелевого полимера. Полупрозрачный материал, сквозь который просматривается исходный цвет бака.

168TRT0048
С логотипом
168TRT0029



ВЫХЛОПНАЯ СИСТЕМА AKRAPOVIC*

Спортивный облик мотоцикла Kawasaki можно дополнить короткой двойной выхлопной системой Akrapovic. Эта легкая спортивная выхлопная система отличается великолепной работой и представляет собой первый шаг в тюнинге выхлопной системы.

Carbon
258EXP0048
Titanium
258EXP0049



СЛАЙДЕРЫ ПЕРЕДНЕЙ ОСИ

Помогают предотвратить повреждения оси, тормозов и нижней части вилки.

213CCS0009

БОЛЬШЕ АКСЕССУАРОВ

СЕДЛО ИЗ КОЖИ ЗМЕИ
53066028213T

Задний Защитная пленка
168TRT0031

ЗАЩИТНЫЙ ДЛЯ ПЕРЕДНЕГО КРЫЛА
168TRT0030

Для получения дополнительной информации посетите сайт:
www.kawasaki.ru/Z1000

Z750R 2012



ВЫХЛОПНАЯ СИСТЕМА АКРАПОВИЧ*

Легкая спортивная карбоновая система с мощным клапаном и каталитическим нейтрализатором отличается великолепной работой и представляет собой первый шаг в тюнинге выхлопной системы.

*Akrapovic: Продукт без марки Kawasaki, выпускаемый и разрабатываемый компанией Akrapovic, имеет все разрешения для дорожной эксплуатации.

Titanium
258EXP0051



КРЕПЛЕНИЕ РУЛЯ

Черное анодированное крепление руля, с гравировкой логотипа Z750R.

010HBT0010



НИЖНИЙ ОБТЕКАТЕЛЬ

Обтекатель из ударопрочного пластика-ABS. Покрыт полиуретановой краской, стойкой к ультрафиолетовому излучению. Создан проектным отделом Kawasaki.

H8 Ebony
011BST0020
660 Metallic Spark Black
011BST0027
17P Candy Lime Green
011BST0022



ВЕТРОВОЕ СТЕКЛО MRA

Продукт без марки Kawasaki, выпускаемый и разрабатываемый компанией MRA, сертифицирован для дорожной эксплуатации. Компактное тонированное ветровое стекло в спортивном стиле.

203WSC0017



СЛАЙДЕРЫ

Эксклюзивные слайдеры для защиты боковых элементов моделей Z750('07-)/Z1000('07-'09), изготовленные из материала высокой плотности; металлическое крепление; логотип Kawasaki.
*Слайдеры двигателя помогают защитить ваш мотоцикл, но не способны предотвратить все виды повреждений.

123CPS0029



КРЫШКА ЗАДНЕГО СИДЕНЬЯ МОТОЦИКЛА

Придаёт мотоциклу более спортивный вид. Доступны все заводские цвета. Заменяет собой пассажирское сиденье.

(660) Metallic Spark Black
161460075660
(H8) Ebony
161460075H8
(32N) Flat Ebony
16146007532N
(17P) Candy Lime Green
16146007517P



КОМПЛЕКТ НАКЛАДОК НА РАМУ, КАРБОН

Комплект накладок из углеволокна, заменяющий стандартные боковые накладки.
*Akrapovic: Продукт без марки Kawasaki, выпускаемый и разрабатываемый компанией Akrapovic, имеет все разрешения для дорожной эксплуатации.

092BST0015L
092BST0015R



КОМПЛЕКТ НАКЛАДОК НА РАМУ, КАРБОН

Комплект накладок из углеволокна, заменяющий стандартные накладки на раму и крепление двигателя.

*Акгаровіс: Продукт без марки Kawasaki, выпускаемый и разрабатываемый компанией Акгаровіс, имеет все разрешения для дорожной эксплуатации.

092BST0016L
092BST0016R



НАКЛЕЙКА НА БАК

Высококачественная самоклеющаяся накладка для бака из гелевого полимера. Полупрозрачная с логотипом модели Z750R.

RED "R"
168TPT0042
GOLD "R"
168TPT0044

Для получения дополнительной информации посетите сайт:
www.kawasaki.ru/Z750R



ЗАЩИТА ПОДНОЖЕК, КАРБОН

Высококачественная защита подножек из углеволокна. Заменяет оригинальную защиту.

*Акгаровіс: Продукт без марки Kawasaki, выпускаемый и разрабатываемый компанией Акгаровіс, имеет все разрешения для дорожной эксплуатации.

092BST0017L
092BST0017R



НАБОР НАКЛЕЕК КАРБОН

Сделаны из высокопрочного, устойчивого к ультрафиолету материала. Устанавливаются на переднюю облицовку, переднее крыло, боковые крышки и заднюю часть мотоцикла.

165KRM0009



ЛЕНТЫ НА ОБОД КОЛЕСА (НА ОДНО КОЛЕСО)

Самоклеющиеся ленты на колесный диск.

197BWT0004

Z750 2012



НИЖНИЙ ОБТЕКАТЕЛЬ

Обтекатель из ударопрочного пластика-ABS. Покрыт полиуретановой краской, стойкой к ультрафиолетовому излучению. Создан проектным отделом Kawasaki.

H8 Ebony
011BST0020
660 Metallic Spark Black
011BST0027
17P Candy Lime Green
011BST0022
25Y Pearl Stardust White
011BST0026



КРЫШКА ЗАДНЕГО СИДЕНЬЯ МОТОЦИКЛА

Придаёт мотоциклу более спортивный вид. Доступны все заводские цвета. Заменяет собой пассажирское сиденье.

(17P) Candy Lime Green
16146007517P
(25Y) Pearl Stardust White
16146007525Y
(660) Metallic Spark Black
161460075660



ВЫХЛОПНАЯ СИСТЕМА AKRAPOVIC*

Легкая спортивная карбоновая система с мощным клапаном и каталитическим нейтрализатором отличается великолепной работой и представляет собой первый шаг в тюнинге выхлопной системы. *Акrapovic: Продукт без марки Kawasaki, выпускаемый и разрабатываемый компанией Akrapovic, имеет все разрешения для дорожной эксплуатации.

Titanium
258EXP0051



НАКЛЕЙКА НА БАК

Высококачественная самоклеющаяся накладка на бак из гелевого полимера. Литая форма с логотипом модели Z-750; полупрозрачный материал, сквозь который просматривается исходный цвет бака.

168TPT0017



ВЕТРОВОЕ СТЕКЛО

Это тонированное стекло с покрытием против царапин создано для уменьшения давления ветра и улучшения аэродинамики.

Затемненное
203WSC0009



СЛАЙДЕРЫ

Эксклюзивные слайдеры для защиты боковых элементов моделей Z750('07-)/Z1000('07-'09), изготовленные из материала высокой плотности; металлическое крепление; логотип Kawasaki.

*Слайдеры двигателя помогают защитить ваш мотоцикл, но не способны предотвратить все виды повреждений.

123CPS0029

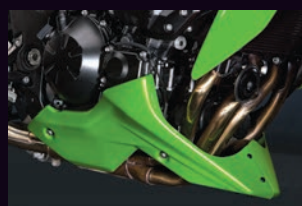

НИЖНИЙ ОБТЕКАТЕЛЬ

Обтекатель из ударопрочного пластика-ABS. Покрыт полиуретановой краской, стойкой к ультрафиолетовому излучению. Создан проектным отделом Kawasaki.

(H8) Ebony
259BST0010
(17P) Candy Lime Green
259BST0012



ЗЕРКАЛА

Комплект выпуклых фрезерованных зеркал из легкого сплава, покрытие - черная анодировка.

118MIU0009

Для получения дополнительной информации посетите сайт:
www.kawasaki.ru/Z750



КРЕПЛЕНИЕ РУЛЯ

Анодированное крепление руля, с лазерной гравировкой логотипа Z750.

Полированный сплав
010HBT0009



ЛЕНТЫ НА ОБОД КОЛЕСА (НА ОДНО КОЛЕСО)

Самоклеющиеся ленты на колесный диск.

17P (Candy Lime Green)
197BWT0004
197BWT0006



КРЫШКИ ОСИ ПЕРЕДНЕГО КОЛЕСА

Крышки передней оси.

213CCT0008

ER-6n 2012



НАКЛАДКА НА СИДЕНИЕ

Исключительно динамичный стиль, подчеркивающий спортивный характер мотоцикла. В наличии есть все заводские цвета. Изделие не предназначено для использования с центральным кофром и креплением для кофра. Закрывает пассажирское сиденье.

(35E) Pearl Shining Yellow
99994023535E
(15S/25Y) Pearl Stardust White
99994023515S
(15Z/660) Metallic Spark Black
99994023515Z



ТОНИРОВАННОЕ ВЕТРОВОЕ СТЕКЛО

Аналогичное размерам стандартного тонированное ветровое стекло.

999940231



КРЕПЛЕНИЕ ДЛЯ КОФРОВ

999940229



КРЕПЛЕНИЕ ДЛЯ ЦЕНТРАЛЬНОГО КОФРА

Кронштейн крепления из бесшовной трубчатой стали с порошковым покрытием черного цвета. Крепление имеет пассажирские рукоятки.

999940228



БОКОВЫЕ КОФРЫ

Запирающиеся кофры с системой Monokey, объемом 35 литров каждый. Вмещают большинство моделей шлемов. Логотип Кавасаки на боковой крышке. Подходящие по цвету наклейки поставляются отдельно.

Черный
131LUU0004



ЦВЕТНЫЕ НАКЛАДКИ ДЛЯ ОРИГИНАЛЬНЫХ КОФРОВ

(35E) Pearl Shining Yellow
131LUU0062
(25Y/15S) Pearl Stardust White
131LUU0053
(15Z/660) Metallic Spark Black
131LUU0027



ЦЕНТРАЛЬНЫЙ КОФР 30 Л

Вместимостью до 30 литров, что позволяет хранить большинство видов шлемов. Крепежная площадка в комплекте. Наклейки, соответствующие цвету мотоцикла, поставляются отдельно.

232LUU0008



НАКЛАДКА ДЛЯ ЦЕНТРАЛЬНОГО КОФРА 30 Л

Подходящая по цвету наклейка. Устанавливается с кофром (номер детали: 232LUU0008)

(15S/25Y) Pearl Stardust White
131LUU0056
(35E) Pearl Shining Yellow Metallic
131LUU0061
660/15Z (Metallic Spark Black)
131LUU0032



ЛЕНТЫ НА ОБОД КОЛЕСА (НА ОДНО КОЛЕСО)

Самоклеющиеся ленты на колесный диск.

(25Y) Pearl Stardust White
197BWT0006



ПОДУШКА СПИНКИ ЦЕНТРАЛЬНОГО КОФРА 30 Л

При установке на кофр обеспечивает дополнительный комфорт для пассажира.

130SBC0004

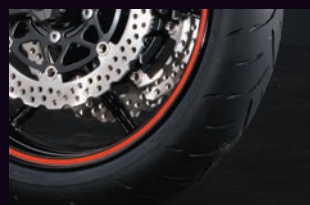

НАКЛЕЙКИ НА ОБОД КОЛЕСНОГО ДИСКА

Для одного колесного диска требуются 2 наклейки.

560691098
Устройство для нанесения наклеек.
570011752



СЛАЙДЕРЫ

Для защиты боковых элементов мотоцикла, изготовленные из материала высокой плотности в комплекте с металлическим креплением; логотип Kawasaki. *Слайдеры двигателя помогают защитить ваш мотоцикл, но не способны предотвратить все виды повреждений.

999940230



НАКЛЕЙКА НА БАК

Высококачественный самоклеющийся протектор для бака из гелевого полимера. Литая форма с логотипом модели ER-6n; полупрозрачный материал, сквозь который просматривается исходный цвет бака

168TRT0053

БОЛЬШЕ АКСЕССУАРОВ

КОМПЛЕКТ ВНУТРЕННИХ СУМОК
100LUU0003

ЗАЩИТНАЯ ПЛЕНКА (комплект)
168TRT0043

ЗАМОК НА КОЛЕСО МОТОЦИКЛА
178LOS0001
178LOS0003
178LOS0004

Для получения дополнительной информации посетите сайт:
www.kawasaki.ru/ER-6n



ЗАЩИТА УПОРА КОЛЕН

Высококачественный самоклеющийся протектор для бака из гелевого полимера. Полупрозрачный материал, сквозь который просматривается исходный цвет бака.

168TRT0054

ER-6f 2012



НАКЛАДКА НА СИДЕНИЕ

Исключительно динамичный стиль, подчеркивающий спортивный характер мотоцикла. В наличии есть все заводские цвета. Изделие не предназначено для использования с центральным кофром и креплением для кофра. Закрывает пассажирское сиденье.

(15Z/660) Metallic Spark Black
99994023515Z
(15P/17P) Candy Lime Green
99994023515P



ЦВЕТНЫЕ НАКЛАДКИ ДЛЯ ОРИГИНАЛЬНЫХ КОФРОВ

(15Z/660) Metallic Spark Black
131LUU0027
(17P/15P) Candy Lime Green
131LUU0018



ТОНИРОВАННОЕ ВЕТРОВОЕ СТЕКЛО

Аналогичное размерам стандартного тонированное ветровое стекло.

203WSC0019



КРЕПЛЕНИЕ ДЛЯ КОФРОВ

999940229



ЦЕНТРАЛЬНЫЙ КОФР 30 Л

Вместимостью до 30 литров, что позволяет хранить большинство видов шлемов. Крепежная площадка в комплекте. Накладки, соответствующие цвету мотоцикла, поставляются отдельно.

232LUU0008



КРЕПЛЕНИЕ ДЛЯ ЦЕНТРАЛЬНОГО КОФРА

Кронштейн крепления из бесшовной трубчатой стали с порошковым покрытием черного цвета. Крепление имеет пассажирские рукоятки.

999940228



НАКЛАДКА ДЛЯ ЦЕНТРАЛЬНОГО КОФРА 30 Л

Подходящая по цвету накладка. Устанавливается с кофром (номер детали: 232LUU0008)

660/15Z (Metallic Spark Black)
131LUU0032
(17P/15P) Candy Lime Green
131LUU0033



БОКОВЫЕ КОФРЫ

Запирающиеся кофры с системой Мопокеу, объемом 35 литров каждый. Вмещают большинство моделей шлемов. Логотип Кавасаки на боковой крышке. Подходящие по цвету наклейки поставляются отдельно.

Черный
131LUU0004



НАКЛЕЙКА НА БАК

Высококачественный самоклеющийся протектор для бака из гелевого полимера. Литая форма с логотипом модели ER-6f; полупрозрачный материал, сквозь который просматривается исходный цвет бака

168TRT0055



ЗАЩИТА УПОРА КОЛЕН

Высококачественный самоклеющийся протектор для бака из гелевого полимера. Полупрозрачный материал, сквозь который просматривается исходный цвет бака.

168TRT0054



КОМПЛЕКТ ВНУТРЕННИХ СУМОК

Комплект прочных внутренних сумок с наплечными ремнями и ручьятками. Эти внутренние сумки удержат все на своем месте. Размеры: 29x27x44 см.

100LUU0003

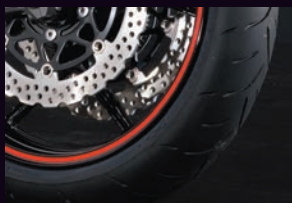

НАКЛЕЙКИ НА ОБОД КОЛЕСНОГО ДИСКА

Для одного колесного диска требуются 2 наклейки.

560691098

Устройство для нанесения наклеек.
570011752

БОЛЬШЕ АКСЕССУАРОВ



СЛАЙДЕРЫ

Для защиты боковых элементов мотоцикла, изготовленные из материала высокой плотности в комплекте с металлическим креплением; логотип Kawasaki. (Для установки требуется модификация боковых облицовок)

*Слайдеры двигателя помогают защитить ваш мотоцикл, но не способны предотвратить все виды повреждений.

999940234



ПОДУШКА СПИНКИ ЦЕНТРАЛЬНОГО КОФРА 30 Л

При установке на кофр обеспечивает дополнительный комфорт для пассажира.

130SBC0004

ЗАМОК НА КОЛЕСО МОТОЦИКЛА

178LOS0001
178LOS0003

Для получения дополнительной информации посетите сайт:
www.kawasaki.ru/ER-6f

ЗАЩИТНАЯ ПЛЕНКА (комплект)

168TRT0043

Ninja 250R 2012



ВЕТРОВОЕ СТЕКЛО

Это стекло с покрытием против царапин создано для уменьшения давления ветра и улучшения аэродинамики.

Затемненное
204WSP0014



НАКЛЕЙКА НА БАК

Высококачественная самоклеющаяся накладка на бак из гелевого полимера, состоящая из 3 частей. Литая форма с логотипом модели Ninja 250R; полупрозрачный материал, сквозь который просматривается исходный цвет бака.

168TRT0019



КРЫШКА ЗАДНЕГО СИДЕНЬЯ МОТОЦИКЛА

Придаёт мотоциклу более спортивный вид. Доступны все заводские цвета. Заменяет собой пассажирское сиденье.

(777) Lime Green
999961364777
(15Z/660) Metallic Spark Black
99996136415Z



КОМПЛЕКТ ЗАДНИХ УКАЗАТЕЛЕЙ ПОВОРОТА

Стильный, комплект миниатюрных задних указателей поворота с телескопическим креплением. Проводка и соединительные элементы покрыты тефлоном. При установке требуется дополнительное реле, поставляющееся отдельно.

Черный
096LIT0027



ВЫХЛОПНАЯ СИСТЕМА EVO2 LEOVINCE*

Спортивная легкая, быстросъемная выпускная система Leovince с каталитическим нейтрализатором. *Leovince: Продукт без марки Kawasaki, выпускаемый и разрабатываемый компанией Leovince, имеет все разрешения для дорожной эксплуатации.

258EXR0053



ВЫХЛОПНАЯ СИСТЕМА EVO2 LV-ONE

Легкие спортивные глушители с каталитическим нейтрализатором.

258EXR0056

БОЛЬШЕ АКСЕССУАРОВ

КОМПЛЕКТ ПЕРЕДНИХ УКАЗАТЕЛЕЙ ПОВОРОТА

Черный
096LIT0026

ЛЕНТЫ НА ОБОД КОЛЕСА (НА ОДНО КОЛЕСО)

(777) Lime Green
197BWT0001

КОМПЛЕКТ РЕЗИСТОРОВ I

передней или задней
094LIU0005
передние и задние
094LIU0006

Для получения дополнительной информации посетите сайт:
www.kawasaki.ru/Ninja250R

W800 2012



УКОРОЧЕННЫЙ ОБТЕКАТЕЛЬ

Классический спортивный обтекатель под цвет мотоцикла с ветровым стеклом.

(727) Metallic Dark Green
(Темно-зеленый)
999940311727
(H8) Ebony (Черный):
999940311H8

Для получения дополнительной информации посетите сайт:
www.kawasaki.ru/W800



УЛУЧШЕННОЕ ОДИНОЧНОЕ СИДЕНЬЕ

Сиденье в стиле "кафе-рейсер" для оригинального вида мотоцикла.

530660335



ВЕТРОВОЕ СТЕКЛО

Классическое ветровое стекло для повышенного комфорта и защиты от встречного ветра. Высота=45 см, ширина=52 см.

999940312



ВЫХЛОПНАЯ СИСТЕМА

Двойная выхлопная система, выполненная из нержавеющей стали.

Matt black
258EXP0055
Chrome
258EXP0054

Z1000SX 2012



ВЫХЛОПНАЯ СИСТЕМА АКРАПОВИЧ*

Спортивный облик мотоцикла Kawasaki можно дополнить короткой двойной выхлопной системой Акрапович. Эта легкая спортивная выхлопная система отличается великолепной работой и представляет собой первый шаг в тюнинге выхлопной системы.

Carbon
258EXP0048
Titanium
258EXP0049

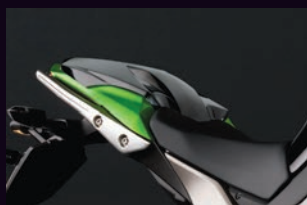

КРЫШКА ЗАДНЕГО СИДЕНЬЯ МОТОЦИКЛА

Устанавливается вместо пассажирского сиденья.

(660/15Z) Metallic Spark Black
999940205660
17P (Candy Lime Green)
99994020517P



ЗАТЕМНЕННОЕ ВЕТРОВОЕ СТЕКЛО

*MRA: Продукт без марки Kawasaki, выпускаемый и разрабатываемый компанией MRA, имеет все разрешения для дорожной эксплуатации. Тонированное ветровое стекло стандартного размера.

203WSC0016



КОМПЛЕКТ КРЕПЛЕНИЯ БОКОВЫХ КОФРОВ

Кронштейны крепления кофров из трубчатой стали с черным порошковым покрытием. Также в комплекте дополнительный стоп-сигнал с креплением. Центральный кофр и боковые не могут быть установлены вместе.

999940201



БОКОВЫЕ КОФРЫ

Запирающиеся кофры с системой Mopokey, объемом 35 литров каждый. Вмещают большинство моделей шлемов. Логотип Кавасаки на боковой крышке. Подходящие по цвету накладки поставляются отдельно.

Черный
131LUU0004



НАБОРЫ НАКЛАДОК ДЛЯ БОКОВЫХ КОФРОВ Z1000SX

Окрашенные в цвет мотоцикла графические декоративные элементы дополняют дизайн кофров.

17P (Candy Lime Green)
131LUU0018
(40K/26M) Metallic Flat Micron
Grey
131LUU0063
(660/15Z) Metallic Spark Black
131LUU0027



СЛАЙДЕРЫ

Для защиты боковых элементов мотоцикла, изготовленные из материала высокой плотности в комплекте с металлическим креплением; логотип Kawasaki. (Для установки может потребоваться модификация боковых облицовок)
*Слайдеры двигателя помогают защитить ваш мотоцикл, но не способны предотвратить все виды повреждений.

999940203



НАКЛЕЙКА НА БАК

Высококачественная самоклеющаяся гелево-резиновая накладка на бензобак с логотипом модели Z1000SX.

168TRT0037



НАКЛАДКА ДЛЯ ЦЕНТРАЛЬНОГО КОФРА 39 Л

Подходящая по цвету накладка, специально созданная для 39-литрового центрального кофра моделей GTR/ZZR/Z1000SX.

Устанавливается с кофром (номер детали: 232LUU0007).

(17P) Candy Lime Green
131LUU0030
(40K/26M) Metallic Flat Micron Grey
131LUU0058
(660/15Z) Metallic Spark Black
131LUU0065



КОФР ЦЕНТРАЛЬНЫЙ (ЧЕРНЫЙ) (39л)

Вместимостью до 39 литров, что позволяет хранить большинство видов шлемов. Кофр комплектуется установочной площадкой. Эксклюзивный стиль Kawasaki, подходящий к дизайну мотоцикла. Подходящие по цвету наклейки необходимо заказывать отдельно.

232LUU0007

БОЛЬШЕ АКСЕССУАРОВ

ПОДУШКА СПИНКИ ЦЕНТРАЛЬНОГО КОФРА 39 Л

130SBC0002

ЗАЩИТА УПОРА КОЛЕН

168TRT0048

СИДЕНИЕ С ГЕЛЕВЫМ НАПОЛНЕНИЕМ

K53001244

ЗАЩИТНАЯ ПЛЕНКА ДЛЯ ПЕРЕДНЕГО КРЫЛА

168TRT0038

ЗАЩИТНАЯ ПЛЕНКА

168TRT0036

СЛАЙДЕРЫ ПЕРЕДНЕЙ ОСИ

999940224

ЗАЩИТА ПОДНОЖЕК

168TRT0047

ЛЕНТЫ НА ОБОД КОЛЕСА (НА ОДНО КОЛЕСО)

197BWT0004

ЗАЩИТНАЯ ПЛЕНКА (комплект)

168TRT0043

КОМПЛЕКТ ВНУТРЕННИХ СУМОК

100LUU0003

Для получения дополнительной информации посетите сайт:
www.kawasaki.ru/Z1000SX



РУЧКИ РУЛЯ С ПОДОГРЕВОМ

Оснащены регулятором силы обогрева. LED дисплей. Система защиты от разрядки аккумулятора.

999940204



КРЕПЛЕНИЕ ЦЕНТРАЛЬНОГО КОФРА

Кронштейн крепления центрального кофра с двойной площадкой для подавления вибраций. Включает в себя рукоятки пассажира. Центральный кофр не может быть установлен вместе с боковыми.

999940202

1400GTR 2012



БОЛЬШОЙ КОФР (47л)

Кoffer с максимальной вместимостью 47 литров. Эксклюзивный стиль Kawasaki, подходящий к дизайну мотоцикла 1400GTR. Кoffer комплектуется установочной площадкой. Подходящие по цвету наклейки поставляются отдельно.

232LUU0020



НАКЛАДКА ДЛЯ ЦЕНТРАЛЬНОГО КОФРА 47 Л

Гармонирующая по цвету наклейка, специально созданная для центрального кофра модели 1400GTR.

(30M) Candy Arabian Red
131LUU0060
(19A) Metallic Midnight Sapphire Blue
131LUU0015



ПОДУШКА СПИНКИ ЦЕНТРАЛЬНОГО КОФРА 47 Л

При установке на верхний кофр обеспечивает дополнительный комфорт для пассажира.

130SBC0003



НАКЛАДКА НА БЕНЗОБАК

Высококачественная самоклеющаяся наклейка из гелевого полимера на бензобак. Уникальная новая форма с 3 элементами с логотипом 1400GTR. Полупрозрачная.

168TPT0032



БОКОВЫЕ ДЕФЛЕКТОРЫ

Прозрачные боковые дефлекторы для защиты от ветра.

215WSC0004



КРЕПЛЕНИЕ ДЛЯ GPS-устройства

Прочное, легко устанавливаемое крепление для системы навигации.

017BRU0025



ЗАНИЖЕННОЕ СИДЕНИЕ

По сравнению со стандартным сиденьем пониженное сиденье на 25 мм ниже и на 20 мм уже. Гелевое сиденье для обеспечения комфортной и спокойной езды! Поглощает вибрации и улучшает распределение веса.

090SEC0009



КОМПЛЕКТ ВНУТРЕННИХ СУМОК ДЛЯ БОКОВЫХ КОФРОВ 1400GTR

Возьмите и отправляйтесь в путь! Во внутренних сумках найдется место для всего. Комплект прочных водонепроницаемых сумок с наплечными ремнями; одна из сумок оснащена отделениями для оборудования, используемого для бизнеса.

100LUU0001



**ЗАЩИТНАЯ ПЛЕНКА
(комплект)**

Прозрачная пленка защищает боковые кофры 1400GTR от царапин.

079TRT0006



**ВНУТРЕННЯЯ СУМКА ДЛЯ
КОФРА 39 Л**

Жесткая, непромокаемая сумка с отделениями для принадлежностей, используемых для бизнеса, и наплечными ремнями. Разработана для 39-литрового центрального кофра 233LUU0007.

- *
100LUU0002 *



**КОФР ЦЕНТРАЛЬНЫЙ
(ЧЕРНЫЙ) (39л)**

Вместимостью до 39 литров, что позволяет хранить большинство видов шлемов. Кофр комплектуется установочной площадкой. Эксклюзивный стиль Kawasaki, подходящий к дизайну мотоцикла. Подходящие по цвету накладки необходимо заказывать отдельно.

232LUU0007



ЧЕХОЛ

Чехол для 1400GTR. Специальный карман для верхнего кофра.

- *
039PCU0004 *
039PCU0003



**НАКЛАДКА ДЛЯ
ЦЕНТРАЛЬНОГО КОФРА 39 Л**

Подходящая по цвету накладка, специально созданная для 39-литрового центрального кофра моделей GTR/ZZR/Z1000SX. Устанавливается с кофром

(19A) Metallic Midnight Sapphire Blue
131LUU0013
(30M) Candy Arabian Red
131LUU0059

Для получения дополнительной информации посетите сайт:
www.kawasaki.ru/1400GTR



**ПОДУШКА СПИНКИ
ЦЕНТРАЛЬНОГО КОФРА 39 Л**

При установке на центральный кофр обеспечивает дополнительный комфорт для пассажира.

130SBC0002

VN1700 Classic Tourer 2012



БАГАЖНИК

Багажник из стальных труб, покрытых зеркальным хромом. Допустимая нагрузка 2,2 кг.

K53020385



МИНИ-ТАХОМЕТР

Специальный хромированный тахометр для вашего VN1700. Водонепроницаемый электронный измерительный прибор.

K53020386



НАКЛАДКА БЕНЗОБАКА VN1700

Черная натуральная кожа с мягкой поверхностью и карманом.

168ТРТ0035



ВНУТРЕННЯЯ СУМКА ДЛЯ БАГАЖНИКА

Прочная внутренняя сумка из полиэстера с водонепроницаемым покрытием. Удобный внутренний карман на молнии для небольших вещей.

K99994973A



НАБОР ВЕРХНЕГО КОФРА

Круглая спинка для пассажира обеспечивает опору для спины и рук. Устанавливается вместо спинки пассажира и включает все необходимые хромированные крышки, оборудование, проводку, а также подробные инструкции.

Черный (Ebony)
999940314

БОЛЬШЕ АКСЕССУАРОВ

ЭМБЛЕМА ДЛЯ ВЕТРОВОГО СТЕКЛА
062ТРУ0001

НИЖНИЕ РЕЛЬСЫ - СУМОК
K53020184

ВЕРХНИЕ РЕЛЬСЫ - СУМОК
K53020185

Для получения дополнительной информации посетите сайт:
www.kawasaki.ru/VN1700ClassicTourer



ВНУТРЕННЯЯ СУМКА ДЛЯ ВЕРХНЕГО КЕЙСА VN1700

Застежка на молнии, тканевые ручки-ремешки и водонепроницаемое покрытие. Удобный внутренний карман на молнии для небольших предметов и внешние кармашки с тесемками для бутылок с водой.

K99994974

VN1700 Voyager 2012



Дефлектор

Тонированный дефлектор, высотой 165 мм добавляет стилю уличному круизеру.

K999940176



КОРОТКОЕ ВЕТРОВОЕ СТЕКЛО

Прозрачное ветровое стекло высотой 305 мм. Короче оригинального стекла на 155 мм.

K999940175



НАБОР ЗАДНИХ ДИНАМИКОВ

Добавление задних стереодинамиков для радиоприемника VN1700 Voyager. Динамики устанавливаются верхнем кожухе (потребуется просверлить отверстия).

K10400039



ВНУТРЕННЯЯ СУМКА ДЛЯ БАГАЖНИКА

Прочная внутренняя сумка из полиэстера с водонепроницаемым покрытием. Удобный внутренний карман на молнии для небольших вещей.

K99994973A



ВНУТРЕННЯЯ СУМКА ДЛЯ ВЕРХНЕГО КЕЙСА VN1700

Застежка на молнии, тканевые ручки-ремешки и водонепроницаемое покрытие. Удобный внутренний карман на молнии для небольших предметов и внешние кармашки с тесемками для бутылок с водой.

K99994974



ВЕРХНИЕ НАПРАВЛЯЮЩИЕ ДЛЯ БОКОВЫХ СУМОК

Отделка с хромированными трубками делает седельные сумки мотоцикла более стильными.

K53020185



НИЖНИЕ НАПРАВЛЯЮЩИЕ ДЛЯ БОКОВЫХ СУМОК

Отделка с хромированными трубками делает багажники мотоцикла более стильными.

K53020184



НАБОР СИСТЕМЫ СВЯЗИ В ШЛЕМЕ

Динамики в шлеме и подвесной микрофон. Подходит для большинства открытых и закрытых шлемов. Требуется набор разъемов для подключения наушников (K10400036).

K10400028





**НАБОР ДИНАМИКОВ,
УСТАНОВЛИВАЕМЫХ В
ШЛЕМЕ**

Устанавливаемые в шлеме стереодинамики, предназначенные для водителя или пассажира. Требуется набор разъемов для подключения наушников (K10400036). Подключаются с помощью аудиокабеля или (для использования в качестве внутренней связи) кабеля микрофона и кабеля внутренней связи. Подходит для большинства открытых и закрытых шлемов.

Набор динамиков
K10400032
Аудиокабель
K10400034
Микрофон и кабель внутренней связи
K10400027

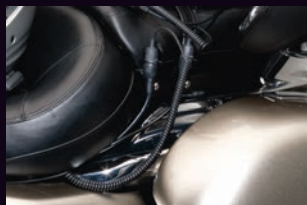

**НАБОР РАЗЪЕМОВ ДЛЯ
НАУШНИКОВ**

Требуется для подключения наушников к мотоциклу.

Только водитель
K10400036
Удлинитель для пассажира
K10400035



**ГЕЛЕВОЕ СЕДЛО С ВЕРХНЕЙ
ПОДУШКОЙ**

Это гелевое сиденье с шикарной подушкой спинки обеспечивает удобство при езде на дальние расстояния. В нем используется более жесткий поролон по сравнению со стандартным сиденьем, а также гелевая вставка.

Передний
K53001217
Задний
K53001218



**СПИНКА СИДЕНЬЯ
ПАССАЖИРА**

Комфортная подушка пассажирского сиденья подходит к опциональным туристическим гелевым сиденьям моделей Voyager и Classic Tourer.

• Для установки на стандартный багажник модели Voyager потребуется оригинальный комплект кронштейнов и крепежа. (Также подходит к опциональным комплектам багажников 99994-0175 и 999940-314 для модели VN1700 Classic Tourer)

K53001219

БОЛЬШЕ АКСЕССУАРОВ

**НАБОР РАЗЪЕМОВ ДЛЯ
MP3-ПРОИГРЫВАТЕЛЕЙ
K10400041
ВЛАГОЗАЩИТНЫЙ ЧЕХОЛ
K99995873**

**КАБЕЛЬ АДАПТЕРА ДЛЯ IPOD
K10400040**

**ПЫЛЕЗАЩИТНЫЙ ЧЕХОЛ
K99995875**

Для получения дополнительной информации посетите сайт:
www.kawasaki.ru/VN1700Voyager

VN1700 Voyager Custom

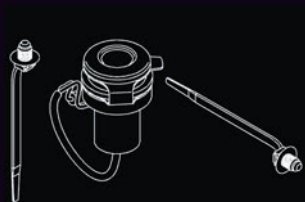

РОЗЕТКА 12V
999940237

Для получения дополнительной информации посетите сайт:
www.kawasaki.ru/VN1700VoyagerCustom



**ВНУТРЕННЯЯ СУМКА ДЛЯ
БАГАЖНИКА**

Прочная внутренняя сумка из полиэстера с водонепроницаемым покрытием. Удобный внутренний карман на молнии для небольших вещей.

К99994973А



**НАБОР РАЗЪЕМОВ ДЛЯ
MP3-ПРОИГРЫВАТЕЛЕЙ**

Для подключения любого портативного аудиоустройства с 3,5-мм гнездом для наушников к радиоприемнику VN1700 Voyager. Примечание: зарядка аккумулятора не поддерживается с помощью данного адаптера.

К10400041



КАБЕЛЬ АДАПТЕРА ДЛЯ IPOD

Подключение любого iPod к радиоприемнику VN1700 Voyager и управление с помощью переключателей на руле и отображением информации на дисплее Voyager. Зарядка аккумулятора не поддерживается для 3-го поколения iPod (с сенсорным колесиком).

К10400040

VN1700 Classic 2012



ВЕТРОВОЕ СТЕКЛО

Размеры: 61 см (В) x 58 см (Ш) с дополнительной регулировкой по высоте. Показана дополнительная эмблема 062TRU0001 (продается отдельно).

999940159



КОМПЛЕКТ СПИНКИ ПАССАЖИРА

Прочные опоры спинки из хромированной стали поставляются в комплекте с полным набором необходимого для установки крепежа. Подушка с заклепками (39156-0118-MA) или без них (39156-0187-MA) поставляется отдельно.

999940161



НАБОР НИЖНИХ ДЕФЛЕКТОРОВ

Обеспечивает дополнительную защиту от ветра для нижней части тела.

999940160



ЗАЩИТА ДВИГАТЕЛЯ

Изготовленная из стальных 35-мм трубок эта защита двигателя с тройным хромированным покрытием прослужит очень долго.
*Ограждение двигателя помогает защитить ваш мотоцикл, но не способно предотвратить все виды повреждений.

K32001014



БОКОВЫЕ СУМКИ

Высокое качество кожи и изготовления. Пористая прокладка и формованная задняя панель поддерживают идеальную форму сумок.

Объем каждой сумки около 15 литров.

Размеры: Д-50 см x В-25 см x Г-20 см.

Тип замка: 2 пряжки

Без заклепок
149LUU0001
С заклепками
149LUU0002



КОМПЛЕКТ КРЕПЛЕНИЯ БОКОВЫХ СУМОК

Прочная стальная конструкция, необходимая для установки боковых сумок. Для установки требуется комплект кронштейнов спинки пассажира (99994-0161) или набор адаптера (K99994-0171A), которые продаются отдельно.

999940171



ДОПОЛНИТЕЛЬНЫЕ ФАРЫ

Кронштейн крепления дополнительных фар. Включает в себя дополнительные габаритные огни и указатели поворотов.

Хром
111LIT0004
замена лампы 12V 25W H3
111LIT0005



МИНИ-ТАХОМЕТР

Специальный хромированный тахометр для вашего VN1700. Водонепроницаемый электронный измерительный прибор.

K53020386



**КОМПЛЕКТ АДАПТЕРА
КРЕПЕЖА БОКОВЫХ СУМОК
(БЕЗ СПИНКИ)**

Эти хромированные опоры для боковых сумок позволяют устанавливать оригинальные седельные сумки Kawasaki без комплекта для крепления спинки 99994-0161.

K999940171A



**КОМПЛЕКТ
ПЛАТФОРМ-ПОДНОЖЕК
ПАССАЖИРА**

K46000430



**НАКЛАДКА БЕНЗОБАКА
VN1700**

Черная натуральная кожа с мягкой поверхностью и карманом.

168TRT0035

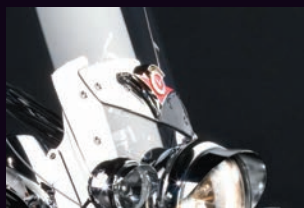

**ЭМБЛЕМА ДЛЯ ВЕТРОВОГО
СТЕКЛА**

Эксклюзивный объемный дизайн.

062TRU0001



БАГАЖНИК

Конструкция из прямоугольного профиля. Материал - хромированная сталь. Размеры: 19 см x 17,5 см.

K53020375

БОЛЬШЕ АКСЕССУАРОВ

ВОДИТЕЛЬСКОЕ ГЕЛЕВОЕ СИДЕНЬЕ

Гладкое
K53001212
Шипованные
K53001215

ПАССАЖИРСКОЕ ГЕЛЕВОЕ СИДЕНЬЕ

Гладкое
K53001213
Шипованные
K53001216

Для получения дополнительной информации посетите сайт:
www.kawasaki.ru/VN1700Classic



**ПОДУШКА СПИНКИ
ПАССАЖИРА**

Подушка спинки пассажира для модели VN1700. Возможно исполнение с заклепками.

Гладкое
391560187MA
Проклепанное
391560118MA

VN900 Classic 2012



ДОПОЛНИТЕЛЬНЫЕ ФАРЫ С КРОНШТЕЙНОМ

Хромированная планка с габаритными огнями и световыми сигналами с прозрачными линзами.

Хром
111LIT0001
замена лампы 12V 25W H3
111LIT0005



ЗАДНИЙ БАГАЖНИК

Выполнен из высококачественных материалов, все видимые детали имеют хромированное зеркальное покрытие. Максимальная нагрузка - 3 кг. Для монтажа требуется установленная спинка пассажира 005SBC0001.

Хром
146SBU0002

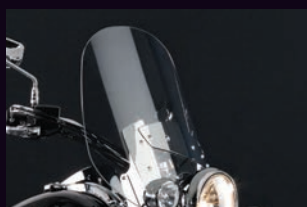

ВЕТРОВОЕ СТЕКЛО

Ветровое стекло из 6-миллиметрового поликарбоната с покрытием (повышенная защита против царапин). Хромированные крепления с зеркальной поверхностью. Эксклюзивная разработка дизайнерского отдела компании Kawasaki.

202WSC0001



ЗАЩИТНЫЕ ДУГИ

Высококачественные материалы; все видимые детали имеют хромированную зеркальную поверхность. *Защитные дуги помогают защитить ваш мотоцикл, но не способны предотвратить все виды повреждений.

Хром
065CPS0005



ДЕФЛЕКТОРЫ НИЖНИЕ

Нижние дефлекторы из 3-миллиметрового поликарбоната; хромированные крепления с полированной зеркальной поверхностью.

Хром
215WSC0001



БОКОВЫЕ СУМКИ

Высокое качество кожи и изготовления. Пористая прокладка и формованная задняя панель поддерживают идеальную форму сумок. Объем каждой сумки около 15 литров. Размеры: Д-50 см х В-25 см х Г-20 см. Тип замка: 2 пряжки

Без заклепок
149LUU0001
С заклепками
149LUU0002



СПИНКА СИДЕНЬЯ С ПОДУШКОЙ И ЭМБЛЕМОЙ. КОМПЛЕКТ

Высококачественные материалы; все видимые детали имеют хромированную зеркальную поверхность. Эксклюзивная разработка дизайнерского отдела компании Kawasaki.

Хром
005SBC0001



КРЕПЕЖ БОКОВЫХ СУМОК

Крепежные кронштейны для боковых сумок. Трубчатая сталь, покрытая хромом.

150SUU0002



РАМКА ПЕРЕДНЕГО КРЫЛА

Хромированная поверхность с зеркальной отделкой.

069ТРТ0001



КОМФОРТНОЕ ГЕЛЕВОЕ СИДЕНЬЕ

Гелевая вставка позволяет выровнять нагрузку на сиденье, распределяя вес пилота и пассажира по большей поверхности для повышения комфорта.

K53001190

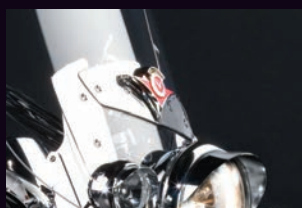

ЭМБЛЕМА ДЛЯ ВЕТРОВОГО СТЕКЛА

Эксклюзивный объемный дизайн.

062ТРУ0001



РЕБРИСТЫЕ РУЧКИ РУЛЯ

Потрясающий дизайн, не снижающий удобства сцепления. Хромированный каркас с резиновой прокладкой внутри и ребристой поверхностью.

Хром (пара)
K53020226

БОЛЬШЕ АКСЕССУАРОВ

КОЗЫРЕК ПЕРЕДНЕЙ ФАРЫ

Хром
181LIT0001

НАКЛАДКА КРЕПЛЕНИЯ ШЛАНГА

Хром
K53020178

КОЗЫРЕК УКАЗАТЕЛЯ ПОВОРОТА

180LIT0003

КОЗЫРЕК УКАЗАТЕЛЯ ПОВОРОТА

180LIT0002

НАКЛЕЙКА НА БАК

Имитация хрома
168ТРТ0014

Для получения дополнительной информации посетите сайт:
www.kawasaki.ru/VN900Classic

РАМКА ЗАДНЕГО КРЫЛА

069ТРТ0002

КОЗЫРЕК ДОПОЛНИТЕЛЬНОЙ ФАРЫ

180LIT0001

НАКЛАДКА ДЛЯ БАКА VN900

168ТРТ0022

КРЫШКА ШТУЦЕРА ПРОКАЧКИ ТОРМОЗНОЙ СИСТЕМЫ

Хром
K53020212



ПОДНОЖКИ-ПЛОЩАДКИ ДЛЯ Пассажира

K46000426

VN900 Custom 2012



ВЕТРОВОЕ СТЕКЛО CAFÉ

Стильное, слегка тонированное, 3-миллиметровое ветровое стекло из поликарбоната. Легко устанавливается на трубы вилки. Размеры: высота - 448 мм, ширина - 413 мм.

202WSC0003



ГЛАДКОЕ ГЕЛЕВОЕ СИДЕНЬЕ

Сиденье из кожзаменителя с гелевой вставкой. Эта вставка распределяет вес пилота по большей поверхности для обеспечения комфорта.

K53001193



БОКОВЫЕ СУМКИ

Высокое качество кожи и изготовления. Пористая прокладка и формованная задняя панель поддерживают идеальную форму сумок.

Объем каждой сумки около 15 литров.

Размеры: Д-50 см х В-25 см х Г-20 см.

Тип замка: 2 пряжки

Без заклепок

149LUU0001

С заклепками

149LUU0002



ДОПОЛНИТЕЛЬНЫЕ ФАРЫ С КРОНШТЕЙНОМ

Хромированная планка с габаритными огнями и световыми сигналами с прозрачными линзами.

Хром

111LIT0002



КРЕПЕЖ БОКОВЫХ СУМОК

Крепежные кронштейны для боковых сумок. Трубчатая сталь, покрытая хромом.

150SUU0002



ВЕТРОВОЕ СТЕКЛО TOURING

Прозрачное ветровое стекло из поликарбоната толщиной 4,5 мм с покрытием против царапин.

Легко устанавливается на трубы вилки. Размеры: высота - 574 мм, ширина - 482 мм.

202WSC0002



СПИНКА СИДЕНЬЯ С ПОДУШКОЙ И ЭМБЛЕМОЙ. КОМПЛЕКТ

Высококачественные материалы; все видимые детали имеют хромированную зеркальную поверхность. Эксклюзивная разработка дизайнерского отдела компании Kawasaki.

Хром

005SBC0001



НАКЛАДКА ДЛЯ БАКА VN900

Настоящая кожа черного цвета с мягкой поверхностью и карманом.

168TPT0022



ЗАДНИЙ БАГАЖНИК

Выполнен из высококачественных материалов, все видимые детали имеют хромированное зеркальное покрытие. Максимальная нагрузка - 3 кг. Для монтажа требуется установленная спинка пассажира 005SBC0001.

Хром
146SBU0002



НАКЛЕЙКА НА БАК ИЗ ГЕЛЕВОГО ПОЛИМЕРА

Наклейка выпуклой формы, состоящая из 3 частей и выполненная из полимера, обеспечивают максимальную защиту и прочность. Трехмерный металлизированный дизайн на виниле с зеркальной поверхностью и эффектом хрома.

Имитация хрома
168TRT0014



РЕБРИСТЫЕ РУЧКИ РУЛЯ

Потрясающий дизайн, не снижающий удобства сцепления. Хромированный каркас с резиновой прокладкой внутри и ребристой поверхностью.

Хром (пара)
K53020226



НАКЛАДКА КРЕПЛЕНИЯ ШЛАНГА

Хром
K53020178



КРЫШКА РЕЛЕ-РЕГУЛЯТОРА

Заменяет черную крышку крышкой с тройным хромированием.

K140910639

Для получения дополнительной информации посетите сайт:
www.kawasaki.ru/VN900Custom



КРЫШКА ШТУЦЕРА ПРОКАЧКИ ТОРМОЗНОЙ СИСТЕМЫ

Крышка штуцера прокачки тормозной системы создает обстоятельный вид и заменяет оригинальную резиновую крышку на суппорте любых дисковых тормозов.

Хром
K53020212

Versys 1000 2012



КРЕПЛЕНИЕ ДЛЯ КОФРОВ 999940291



БОКОВЫЕ КОФРЫ

Запирающиеся кофры с системой Mopokey, объемом 35 литров каждый. Вмещают большинство моделей шлемов. Логотип Кавасаки на боковой крышке. Подходящие по цвету наклейки поставляются отдельно.

Черный
131LUU0004



ЦВЕТНЫЕ НАКЛАДКИ ДЛЯ ОРИГИНАЛЬНЫХ КОФРОВ

Окрашенные в цвет корпуса графические декоративные элементы из гелиевого полимера дополняют дизайн кофра.

(25Y/15S) Pearl Stardust White
131LUU0053
(27Y) Metallic Magnesium Grey
131LUU0054



ВЫХЛОПНАЯ СИСТЕМА АКРАПОВИЧ

Легкие спортивные глушители от Akrapovic.

ВЫХЛОПНАЯ СИСТЕМА
258EXR0057
тепловой экран
258EXR0058



ЗАЩИТА РУК

Защита рук Kawasaki имеет алюминиевую основу, обеспечивающую максимальную степень защиты. Эта защита подчеркнет универсальность Вашего Versys'a.

КРОНШТЕЙНЫ ЗАЩИТЫ РУК
(Накладки в цвет приобретаются
отдельно)

217HGS0011
Пластиковые наклейки ЧЕРНЫЕ
217HGS0008
Пластиковые наклейки белила
217HGS0012
Пластиковые наклейки серый

217HGS0013



ЗАЩИТНЫЕ ДУГИ

999940292



РУЧКИ РУЛЯ С ПОДОГРЕВОМ

Оснащены регулятором силы обогрева. LED дисплей. Система защиты от разрядки аккумулятора.

999940328



ПЛОЩАДКА ДЛЯ КОФРА

999940309



БОЛЬШОЙ КОФР (47л)

Кoffer с максимальной вместимостью 47 литров. Эксклюзивный стиль Kawasaki, подходящий к дизайну мотоцикла 1400GTR. Кoffer комплектуется установочной площадкой. Подходящие по цвету наклейки поставляются отдельно.

232LUU0020



НАКЛЕЙКА НА БАК

168TRT0050



НАКЛАДКА ДЛЯ ЦЕНТРАЛЬНОГО КОФРА 47 Л

Гармонирующая по цвету наклейка, специально созданная для 47-литрового центрального кофра 1400GTR.

(25Y) Pearl Stardust White
131LUU0055
(27Y) Metallic Magnesium Grey
131LUU0023



ЗАЩИТА УПОРА КОЛЕН

168TRT0051



ПОДУШКА СПИНКИ ЦЕНТРАЛЬНОГО КОФРА 47 Л

При установке на верхний кофр обеспечивает дополнительный комфорт для пассажира.

130SBC0003



ТОНИРОВАННОЕ ВЕТРОВОЕ СТЕКЛО

Аналогичное размерам стандартного тонированное ветровое стекло.

203WSC0020

БОЛЬШЕ АКСЕССУАРОВ

РОЗЕТКА 12V
999940352

КОМПЛЕКТ ОПОРНЫХ РОЛИКОВ
012BOY0014

U-ОБРАЗНЫЙ ЗАМОК
178LOS0006

КОМПЛЕКТ ВНУТРЕННИХ СУМОК
100LUU0003

Для получения дополнительной информации посетите сайт:
www.kawasaki.ru/Versys1000

КОМПЛЕКТ ОПОРНЫХ РОЛИКОВ
012BOY0010

ЗАЩИТНАЯ ПЛЕНКА (комплект)
168TRT0043

ЗАЩИТА ПОДНОЖЕК
168TRT0049

Versys 2012



БОКОВЫЕ КОФРЫ

Запирающиеся кофры с системой Monokey, объемом 35 литров каждый. Вмещают большинство моделей шлемов. Логотип Кавасаки на боковой крышке. Подходящие по цвету наклейки поставляются отдельно.

Черный
131LUU0004



ЦЕНТРАЛЬНЫЙ КОФР 30 Л

Вместимостью до 30 литров, что позволяет хранить большинство видов шлемов. Крепежная площадка в комплекте. Наклейки, соответствующие цвету мотоцикла, поставляются отдельно.

232LUU0008



ЗАНИЖЕННОЕ СИДЕНИЕ

Стильное седло с логотипом Versys. На 20 мм ниже и на 20 мм уже по сравнению со стандартным седлом

Black/Yellow
090SEC0013
Black/Black
090SEC0016



РЕГУЛИРУЕМОЕ ВЕТРОВОЕ СТЕКЛО VARIO

Регулируемое по высоте ветровое стекло с покрытием против царапин создано для уменьшения давления ветра и улучшения аэродинамики. Три положения установки: высокое, стандартное, выдвинутое вперед.

205WSC0003



ВЕТРОВОЕ СТЕКЛО

Это стекло с покрытием против царапин создано для уменьшения давления ветра и улучшения аэродинамики. Три положения для установки: высокое, стандартное, выдвинутое вперед.

203WSC0015



ЗАЩИТА РУК

Защита рук Kawasaki имеет алюминиевую основу, обеспечивающую максимальную степень защиты. Эта защита подчеркнет универсальность Вашего Versys'a.

КРОНШТЕЙНЫ ЗАЩИТЫ РУК
(Наклейки в цвет приобретаются отдельно)
217HGS0007
Пластиковые наклейки ЧЕРНЫЕ
217HGS0008
Пластиковые наклейки ЖЕЛТЫЕ
217HGS0009



КОМПЛЕКТ РУЧЕК С ПОДОГРЕВОМ

Регулируемая температура. Требуется установки комплекта реле 999940195.

Комплект ручек с подогревом
999940193
Комплект реле
999940195



СЛАЙДЕРЫ

Для защиты боковых элементов мотоцикла, изготовленные из пластика ABS высокой плотности; металлическое крепление; логотип Kawasaki.
*Слайдеры двигателя помогают защитить ваш мотоцикл, но не способны предотвратить все виды повреждений.

123CPS0019



КРЕПЛЕНИЕ ДЛЯ ЦЕНТРАЛЬНОГО КОФРА

Кронштейн крепления из бесшовной трубчатой стали с порошковым покрытием черного цвета. Крепление имеет пассажирские рукоятки. Центральный кофр не может быть установлен вместе с боковыми кофрами.

999940191



ЗАЩИТА УПОРА КОЛЕН

Высококачественная самоклеющаяся накладка для бака из гелевого полимера. Черного цвета.

168TRT0034



НАБОРЫ НАКЛАДОК ДЛЯ БОКОВЫХ КОФРОВ

Окрашенные в цвет мотоцикла графические декоративные элементы дополняют дизайн кофров.

(660, 15Z) Metallic Spark Black
131LUU0027
(10A) Pearl Solar Yellow Metallic
131LUU0028



НАКЛАДКА ДЛЯ ЦЕНТРАЛЬНОГО КОФРА 30 Л

Подходящая по цвету накладка. Устанавливается с кофром (номер детали: 232LUU0008)

10A (Pearl Solar Yellow Metallic)
131LUU0031
660/15Z (Metallic Spark Black)
131LUU0032

БОЛЬШЕ АКСЕССУАРОВ



КОМПЛЕКТ КРЕПЛЕНИЯ БОКОВЫХ КОФРОВ

Кронштейны крепления кофров из трубчатой стали с черным порошковым покрытием. В комплекте сменные задние отражатели. Кронштейны крепления кофров объединяют в себе рукоятки для пассажира. Центральный кофр и боковые не могут быть установлены вместе.

017BRU0033

РОЗЕТКА 12V
12V OUTLET KIT
999940194
Relay kit
999940195

ЗАЩИТНАЯ ПЛЕНКА (комплект)
168TRT0043

БОЛЕЕ ВЫСОКОЕ ГЕЛЕВОЕ СИДЕНЬЕ Black/Yellow
090SEC0014

КОМПЛЕКТ ОПОРНЫХ РОЛИКОВ
012BOY0010

ЗАМОК НА КОЛЕСО МОТОЦИКЛА
178LOS0001
178LOS0003

НАКЛЕЙКИ НА ОБОД КОЛЕСНОГО ДИСКА
560691651
560691098
Устройство для нанесения наклеек.
570011752



НАКЛЕЙКА НА БАК

Высококачественная самоклеющаяся гелево-резиновая накладка на бензобак с логотипом модели Versys.

Черный
168TRT0033
прозрачный
168TRT0015

Для получения дополнительной информации посетите сайт:
www.kawasaki.ru/Versys

KX450F 2012

Эта/эти запчасть для использования в соревнованиях. На эти детали не распространяются условия гарантии Kawasaki.

Kawasaki
Racing Parts



ВЫХЛОПНАЯ СИСТЕМА LEOVINCE

Легковесная выпускная система Leovince из нержавеющей стали.

титан/нержавеющая сталь
258EXR0045
титан
258EXR0048



НАБОР ДЛЯ ИЗМЕНЕНИЯ НАСТРОЕК ДВИГАТЕЛЯ KX

Набор для регулировки позволяет изменять характеристики двигателя используя несколько предустановленных карт зажигания либо выполняя настройку вручную. В дополнение к набору необходим компьютер, лампа-индикатор и 12В батарея.

Только для KX250F/KX450F 2012-го модельного года.

KX FI calibration kit
999990334
260110243



ЗАЩИТА ДВИГАТЕЛЯ

Выполнена из карбона. Используется гоночной командой Kawasaki в соревнованиях по мотокроссу.

157SPR0004



ШАРНИР ДЛЯ ЗАНИЖЕНИЯ ЗАДНЕЙ ПОДВЕСКИ

Уменьшает высоту сидения на 4 мм (измерение по центру сидения).

391110310



НАПРАВЛЯЮЩАЯ ПРИВОДНОЙ ЦЕПИ ПОВЫШЕННОЙ ПРОЧНОСТИ

120530192



КОЖУХ СЦЕПЛЕНИЯ HINSON

Кожух сцепления производства CNC, такой же, как на мотоциклах нашей гоночной команды MX1. Обладает дополнительной прочностью, меньшим весом и улучшенным внешним видом.

263CLR0006



ВНУТРЕННЯЯ СТУПИЦА/ НАЖИМНОЙ ДИСК HINSON

Используется командами всех крупных производителей и мотоциклистами для улучшения показателей работы сцепления, рассеивания тепла и увеличения продолжительности рабочего цикла.

263CLR0003



КОРЗИНА СЦЕПЛЕНИЯ HINSON

Используется командами всех крупных производителей и мотоциклистами для улучшения показателей работы сцепления, рассеивания тепла и увеличения продолжительности рабочего цикла.

263CLR0001



Эта/эти запчасть для использования в соревнованиях. На эти детали не распространяются условия гарантии Kawasaki

Kawasaki
Racing Parts



РУЛЬ RENTHAL

Конический руль для использования с зажимами FATBAR и тройными зажимами XTRIG. (TUV 6133)

Fatbar (28.6mm)
080HBR004
Holder - lower (Dia 28.6mm) (6mm offset)
46012002121
Holder - upper (Dia 28.6mm)
46012002021



ЗАДНЯЯ ЗВЕЗДА, АЛЮМИНИЕВАЯ

48-ЗУБЦОВАЯ
420411448
49-ЗУБЦОВАЯ
420411449
50-ЗУБЦОВАЯ
420411450
51-ЗУБЦОВАЯ
420411451
52-ЗУБЦОВАЯ
420410001



КРОНШТЕЙНЫ КРЕПЛЕНИЯ РУЛЯ

Дают смещение на 6мм от стандартных. Внутренний диаметр 22,2мм (для стандартного руля).

Upper
46012002321
Lower
46012004821



ЗАДНЯЯ ЗВЕЗДА, СТАЛЬНАЯ

48-ЗУБЦОВАЯ
420411383
49-ЗУБЦОВАЯ
420411384
50-ЗУБЦОВАЯ
420411408
51-ЗУБЦОВАЯ
420411428
52-ЗУБЦОВАЯ
420411429

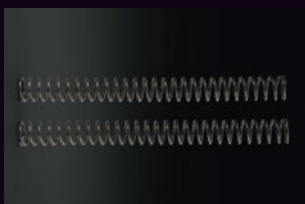

ПРУЖИНА ПЕРЕДНЕЙ ВИЛКИ

K = 4,6 Н/ММ
440260148
K = 4,8 Н/ММ
440260149

БОЛЬШЕ АКСЕССУАРОВ

ЦЕЛЬНЫЙ ДИСК

Передний
410800193
Задний
410800094

Для получения дополнительной информации посетите сайт:
www.kawasaki.ru/KX450F

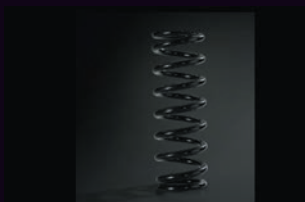

ЗАДНИЙ ПРУЖИННЫЙ АМОРТИЗАТОР

K=54 N/mm
92145071617D
K = 52 Н/ММ
92145063817D
K = 56 Н/ММ
92145076217D

KX250F 2012

Эта/эти запчасть для использования в соревнованиях. На эти детали не распространяются условия гарантии Kawasaki

Kawasaki
Racing Parts



ВЫХЛОПНАЯ СИСТЕМА LEOVINCE

Легковесная выпускная система Leovince из нержавеющей стали.

258EXR0044



НАБОР ДЛЯ ИЗМЕНЕНИЯ НАСТРОЕК ДВИГАТЕЛЯ KX

Набор для регулировки позволяет изменять характеристики двигателя используя несколько предустановленных карт зажигания либо выполняя настройку вручную. В дополнение к набору необходим компьютер, лампа-индикатор и 12В батарея.

Только для KX250F/KX450f 2012-го модельного года.

KX FI calibration kit
999990334
Wire, lead/controller sub harness
260110315
ECU bracket
110561657



ЗАЩИТА КАРТЕРА 157SPR0003



ЛЕГКОВЕСНАЯ ТРАВЕРСА В СБОРЕ

Гоночная легковесная траверса. Используется спортивной командой по мотокроссу Kawasaki racing team.

Fork holder
264TCR0003
Holder set, Fatbar 28.6mm
264TCR0005
Holder set, handlebar 22mm
264TCR0004



КРЫШКА СЦЕПЛЕНИЯ HINSON

Крышка сцепления производства CNC, такие же как на мотоциклах гоночной команды MX2. Обеспечивает повышенную прочность, малый вес и улучшенный внешний вид.

263CLR0007



НАЖИМНОЙ ДИСК HINSON

Используется командами всех крупных производителей и мотоциклистами для улучшения показателей работы сцепления, рассеивания тепла и увеличения продолжительности рабочего цикла.

263CLR0005



КОРЗИНА СЦЕПЛЕНИЯ HINSON

Используется командами всех крупных производителей и мотоциклистами для улучшения показателей работы сцепления, рассеивания тепла и увеличения продолжительности рабочего цикла.

263CLR0002



Эта/эти запчасть для использования в соревнованиях. На эти детали не распространяются условия гарантии Kawasaki

Kawasaki
Racing Parts



ВНУТРЕННЯЯ СТУПИЦА HINSON

Используется командами всех крупных производителей и мотоциклистами для улучшения показателей работы сцепления, рассеивания тепла и увеличения продолжительности рабочего цикла.

263CLR0004



КРОНШТЕЙНЫ КРЕПЛЕНИЯ РУЛЯ

Дают смещение на 6мм от стандартных. Внутренний диаметр 22,2мм (для стандартного руля).

Upper
46012002321
Lower
46012004821

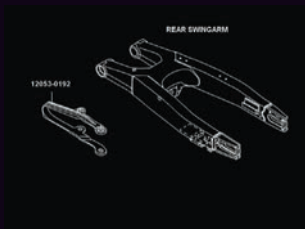

НАПРАВЛЯЮЩАЯ ПРИВОДНОЙ ЦЕПИ ПОВЫШЕННОЙ ПРОЧНОСТИ
120530192



ЗАДНЯЯ ЗВЕЗДА, АЛЮМИНИЕВАЯ

47-ЗУБЦОВАЯ 420411447
48-ЗУБЦОВАЯ 420411448
49-ЗУБЦОВАЯ 420411449
50-ЗУБЦОВАЯ 420411450
51-ЗУБЦОВАЯ 420411451



РУЛЬ RENTHAL

Конический руль для использования с зажимами FATBAR и тройными зажимами XTRIG. (TUV 6133)

Fatbar (28.6mm)
080HBR0004
Holder - lower (Dia 28.6mm) (6mm offset)
46012002121
Holder - upper (Dia 28.6mm)
46012002021

БОЛЬШЕ АКСЕССУАРОВ

ЗАДНЯЯ ЗВЕЗДА, СТАЛЬНАЯ

47-ЗУБЦОВАЯ 420411382
48-ЗУБЦОВАЯ 420411383
49-ЗУБЦОВАЯ 420411384
50-ЗУБЦОВАЯ 420411408
51-ЗУБЦОВАЯ 420411428

ПЕРЕДНЯЯ ЗВЕЗДА

Sprocket 12T 131440036
Chain guide 12T 120530130



ЦЕЛЬНЫЙ ДИСК

Цельные диски для езды по грязи.

Передний 410800193
Задний 410800094

КРЫШКА РАДИАТОРА

P = 1,6
490851073

Для получения дополнительной информации посетите сайт:
www.kawasaki.ru/KX250F

Аксессуары для мотоциклов



ЧЕХОЛ ДЛЯ ХРАНЕНИЯ МОТОЦИКЛА В ПОМЕЩЕНИИ

Высококачественный чехол с выкройкой для кофра; для использования в помещениях.

039PCU0004



ЧЕХОЛ ДЛЯ ХРАНЕНИЯ МОТОЦИКЛА ВНЕ ПОМЕЩЕНИЯ

Высококачественный чехол с выкройкой для кофра; для использования вне помещений.

039PCU0003



ЧЕХОЛ ДЛЯ МОТОЦИКЛА (ВНУТРИ ПОМЕЩЕНИЙ)

Защитный чехол для использования внутри помещений с маркировкой Kawasaki. Компактная укладка при хранении.

039PCU0005



ЧЕХОЛ ДЛЯ МОТОЦИКЛА (ВНЕ ПОМЕЩЕНИЙ)

Защитный чехол для мотоцикла, используемый вне помещений, с маркировкой Kawasaki. Имеет двойную прострочку для прочности и износостойкости. Полная внешняя и внутренняя защита. Компактная укладка при хранении.

039PCU0006

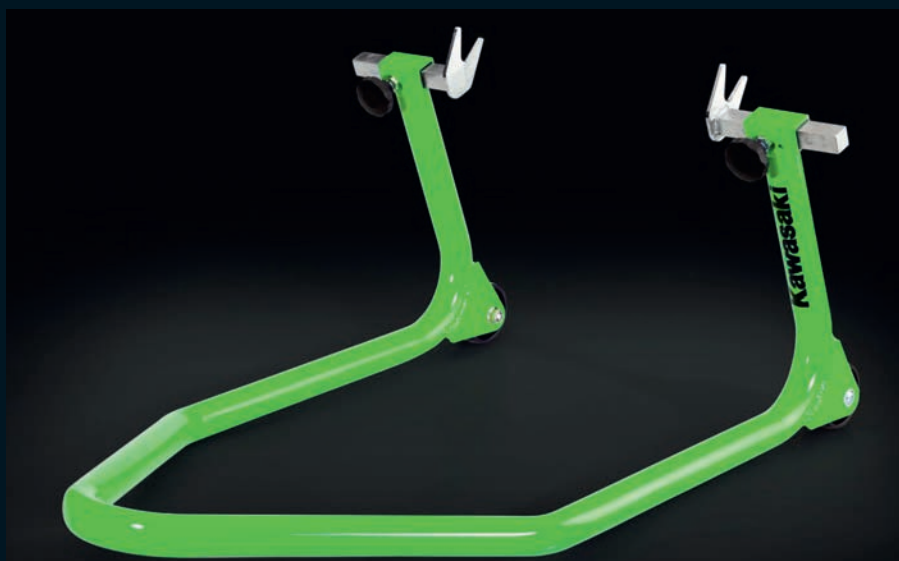

ПОДСТАВКА ДЛЯ МОТОЦИКЛА

Подкат Kawasaki подходит для большинства дорожных мотоциклов. Должно сочетаться со штифтами передней вилки или Y-образными вилками и опорными роликами.

163JAY0004



Y-ОБРАЗНЫЕ УПОРНЫЕ ВИЛКИ

Предназначены для использования в сочетании с подставкой мотоцикла и опорными роликами для подъема заднего колеса.

163JAY0005

Аксессуары для мотоциклов



ВЫСОКОКАЧЕСТВЕННЫЙ ЧЕХОЛ ДЛЯ ЧОППЕРА

Водоотталкивающий материал из полиэстера (пропускает воду). Увеличенный размер чехла позволяет легко надевать/снимать его, а также размещать под ним вспомогательные принадлежности, которые закрепляются болтами. Уникальная защищенная вентиляционная система обеспечивает удаление образующейся влаги. Укрепленная вставка позволяет фиксировать чехол на мотоцикле. Термостойкие вставки в области выхлопной трубы.

K99995856A



УЛИЧНЫЙ ЧЕХОЛ ДЛЯ МОТОЦИКЛА

С помощью этого дышащего чехла вы сможете оградить свою гордость от погодных невзгод. Мягкая внутренняя поверхность со вшитой теплоизоляцией позволит сохранить поверхности мотоцикла чистыми и без царапин. Рассчитан на установку как при наличии, так и при отсутствии ветрового стекла и спинки.

K99995874



СУМКА ДЛЯ ЭКСПЕДИЦИЙ

Багажная сумка, 35 л, 100% водонепроницаемая.
093LUU002



ЧЕХОЛ VOYAGER DELUXE

Специально изготовлен для VN1700 Voyager. Изготовлен из водостойкого полиэстера с мягкой подкладкой и теплостойкими панелями. Простое снятие и установка.

K99995873

ПЫЛЕЗАЩИТНЫЙ ЧЕХОЛ VOYAGER

Легкий пылезащитный чехол для использования в помещении. Изготовлен из хлопка с молнией сзади по всей длине для обеспечения простой установки или снятия.

K99995875

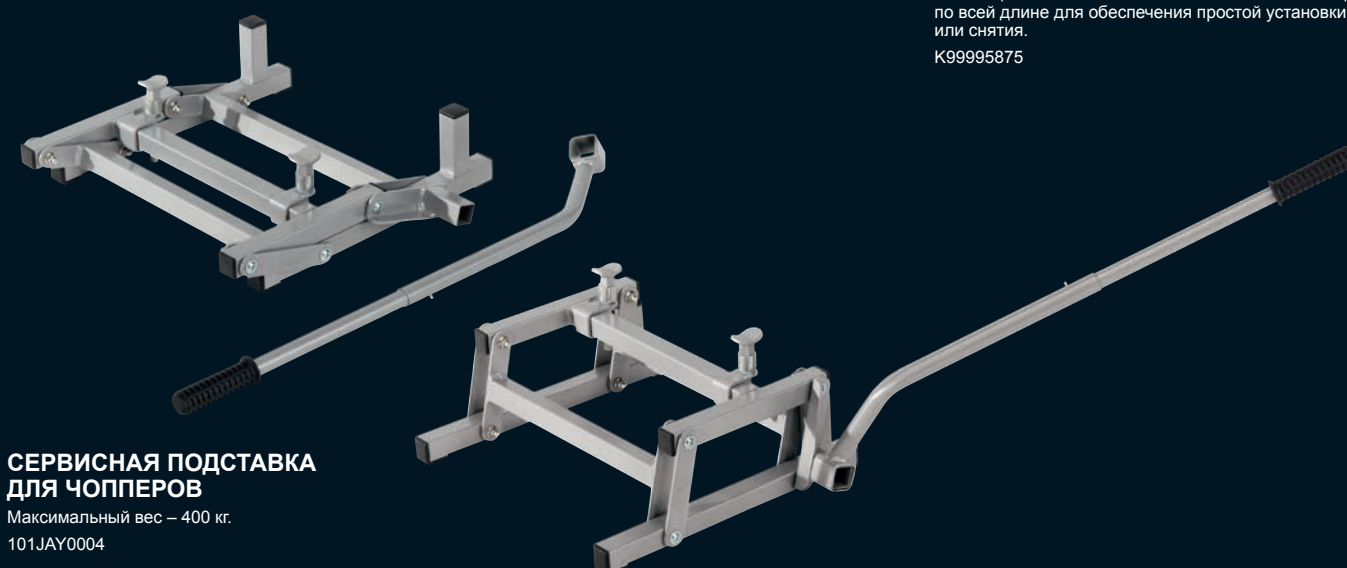

СЕРВИСНАЯ ПОДСТАВКА ДЛЯ ЧОППЕРОВ

Максимальный вес – 400 кг.
101JAY0004



КОМПЛЕКТ ОПОРНЫХ РОЛИКОВ M10
012BOY0010



КОМПЛЕКТ ОПОРНЫХ РОЛИКОВ M8
012BOY0009

УНИВЕРСАЛЬНЫЙ U-ОБРАЗНЫЙ ЗАМОК

Идеально размещается под седлом мотоцикла. Изготовлен из твердой стали и оснащен высоконадежным стопорным механизмом. Обеспечивает повышенную защиту от взламывания. (ART***/SRA/Thattham)
178LOS0001



U-ОБРАЗНЫЙ ЗАМОК

Идеально размещается под седлом мотоцикла. Изготовлены из закаленной стали со специальным защитным блокирующим механизмом. Обеспечивает надежную защиту от атак. Одобрено Thattham, SRA и TNO/SCM.
178LOS0003

RS PAINT

Мотоциклетная краска и лак оригинальных цветов Kawasaki. Доступна в: - 25 мл подкрашивающий карандаш (с кисточкой). - 400 мл аэрозоль. - 250 мл, 500 мл, 750 мл, 1000 мл банка (На водной основе. Для пульверизатора).

Доступно для заказа на: www.rsbikepaint.com

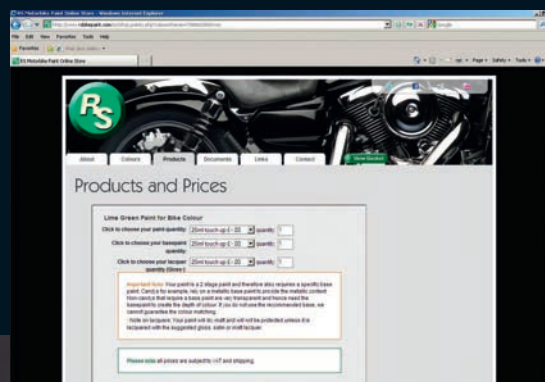

Ninja ZX-10R (2004-2005)

ВЕТРОВОЕ СТЕКЛО	Затемненное	204WSP0009	*
КОМПЛЕКТ АРМИРОВАННЫХ ШЛАНГОВ ПЕРЕДНЕГО ТОРМОЗА		254BLP0001	*
СЛАЙДЕРЫ	Пара	123CPS0004	*
КРЫШКА ЗАДНЕГО СИДЕНЬЯ МОТОЦИКЛА	(660) Metallic Spark Black	161460022660	*
	(777) Lime Green	161460022777	*

Ninja ZX-10R (2006-2007)

ВЫХЛОПНАЯ СИСТЕМА АКРАРОВИС	Углепластик	258EXP0001	*
СЛАЙДЕРЫ	Пара	123CPS0009	*
КРЕПЛЕНИЕ ДЛЯ НОМЕРНОГО ЗНАКА	Черный	017BRU0017	*
ВЕТРОВОЕ СТЕКЛО	Затемненное	204WSP0011	*
НАКЛЕЙКА НА БАК ИЗ ГЕЛЕВОГО ПОЛИМЕРА		168TRT0012	*
КРЫШКА ЗАДНЕГО СИДЕНЬЯ	Ebony (H8)	999961348H8	
	Lime Green (777)	999961348777	
	Titanium (725)	999961348725	*

Ninja ZX-10R (2008-2010)

КРЫШКА ДЛЯ ЗАДНЕГО СИДЕНЬЯ МОТОЦИКЛА	17K (Metalic Diablo Black)	99996135817K	
	17H (Pearl Wildfire Orange)	99996135817H	
	(777) Lime Green	999961358777	
	(H8) Ebony	999961358H8	
	(25Y) Pearl Stardust White	99996135825Y	
	(660) Metallic Sparkling Black	999961358660	
ВЕТРОВОЕ СТЕКЛО		204WSP0013	
ПЕРЕДНИЕ УКАЗАТЕЛИ ПОВОРОТА		096LIT0024	
НАКЛЕЙКА НА БАК		168TRT0020	
ЗАЩИТА УПОРА КОЛЕН		168TRT0021	
КОМПЛЕКТ РЕЗИСТОРОВ		094LIU0004	
КОМПЛЕКТ РЕЗИСТОРОВ II		094LIU0003	
КОМПЛЕКТ ЗАДНИХ УКАЗАТЕЛЕЙ ПОВОРОТА		096LIT0025	
ВЫХЛОПНАЯ СИСТЕМА АКРАРОВИС	Углепластик	258EXP0009	
БРЫЗГОВИК	(777) Lime Green	092BST0010	
	(25Y) Pearl Stardust White	092BST0013	
	(H8) Ebony	092BST0011	
	(17H) Pearl Wildfire Orange	092BST0012	
	(660) Metallic Sparkling Black	092BST0014	
ЛЕНТЫ НА ОБОД КОЛЕСА (НА ОДНО КОЛЕСО)	(777) Lime Green	197BWT0001	
	(17H) Pearl Wildfire Orange	197BWT0002	
	(25Y) Pearl Crystal White	197BWT0006	

Ninja ZX-6R (2005-2006)

НАКЛАДКИ ГЛУШИТЕЛЯ	Углеродное волокно	250CCT0001	*
БОКОВЫЕ НАКЛАДКИ	Углеродное волокно	049CCT0005	*
ЗАЩИТА ЦЕПИ	Углеродное волокно	092BST0006	*

*Скоро в продаже **Пока имеется в наличии

ВСТАВКА НАКЛАДКИ МАЯТНИКА	Углеродное волокно	051CCT0001	*
НАКЛАДКИ РАМЫ (УПОР КОЛЕН)	Углеродное волокно	076CCT0005	*
НАКЛЕЙКА НА БАК ИЗ ГЕЛЕВОГО ПОЛИМЕРА		168TRT0006	
НАКЛАДКА ВЫХЛОПНОЙ ТРУБЫ	Углеродное волокно	250CCT0002	*
ВЕТРОВОЕ СТЕКЛО	Затемненное	204WSP0010	
СЛАЙДЕРЫ	Пара	123CPS0005	*
БАЛАНСИРОВОЧНЫЕ ГРУЗЫ	Матовый хром, тип С	009BST0004	*
ВЕТРОВОЕ СТЕКЛО	Затемненное	204WSP0012	
КРЫШКА ЗАДНЕГО СИДЕНЬЯ	(H8) Ebony	999961348H8	
	(777) Lime green	999961348777	
	(725) Metallic Raw Titanium	999961348725	*
	(660) Metallic Spark Black	161460022660	*

Ninja ZX-6R (2007-2008)

НАКЛЕЙКА НА БАК ИЗ ГЕЛЕВОГО ПОЛИМЕРА		168TRT0006	
ВЕТРОВОЕ СТЕКЛО	Затемненное	204WSP0012	
КОМБИНИРОВАННЫЙ НАБОР ЗАДНИХ СВЕТОВЫХ СИГНАЛОВ		096LIT0012	*
КРЫШКА ЗАДНЕГО СИДЕНЬЯ МОТОЦИКЛА	(17H) Pearl Wildfire Orange	99996135417H	
	(H8) Ebony	999961354H8	
	(723) Candy Plasma Blue	999961354723	
	(777) Lime green	999961354777	
ЛЕНТЫ НА ОБОД КОЛЕСА (НА ОДНО КОЛЕСО)	(777) Lime Green	197BWT0001	
	(17H) Pearl Wildfire Orange	197BWT0002	
	(723) Candy Plasma Blue	197BWT0003	

Ninja ZX-6R (2009-2010)

НАКЛЕЙКА НА БАК		168TRT0024	
КРЫШКА ЗАДНЕГО СИДЕНЬЯ МОТОЦИКЛА	(777) Lime green	999961361777	
	(17K) Metallic Diablo Black	99996136117K	
	(25V) Candy Surf Blue	99996136125V	
	(25Y) Pearl Stardust White	99996136125Y	
	(660) Metallic Sparkling Black	999961361660	

Нужно больше аксессуаров? Смотрите 2011 модельный год.

*Скоро в продаже **Пока имеется в наличии

Z1000 (2004-2006)

СЛАЙДЕРЫ	Пара	123CPS0003	
КРЫШКА БАЧКА	Золотистый	045CCT0001	*
	Полированный сплав	045CCT0002	
КОЛПАЧОК ОСИ ЗАДНЕГО КОЛЕСА	Полированный сплав	213CCT0005	*
НАКЛАДКА КРЫШКИ ДВИГАТЕЛЯ	Золотистый	042CCT0001	*
БАЛАНСИРОВОЧНЫЕ ГРУЗЫ	Матовый хром, тип С	009BST0004	*
ВЕТРОВОЕ СТЕКЛО	Черный	99990105	*
КОМПЛЕКТ ЗАДНИХ УКАЗАТЕЛЕЙ ПОВОРОТА	Черный	096LIT0003	*
	Матовый хром	096LIT0004	*
КОМПЛЕКТ ПЕРЕДНИХ УКАЗАТЕЛЕЙ ПОВОРОТА	Черный	096LIT0007	*
	Матовый хром	096LIT0008	*
РЕЛЕ ДЛЯ КОМПЛЕКТА УКАЗАТЕЛЕЙ ПОВОРОТА		094LIU0001	
ПЕРЕДНИЕ ПОДНОЖКИ		075FRC0005	*
КРЫШКА БАЧКА		045CCT0002	
КОМПЛЕКТ НОЖЕК ДЛЯ ЗЕРКАЛ	125 мм, Черный	119MIU0010	*
	125 мм, Полированный сплав	119MIU0012	*
	125 мм, Золотистый	119MIU0019	*
	150 мм, Черный	119MIU0014	*
	150 мм, Полированный сплав	119MIU0016	*
КРЫШКА ЗАДНЕГО СИДЕНЬЯ МОТОЦИКЛА	(470) Pearl Blazing Orange	999961347470	*
	(10K) Candy Raw Plasma Blue	99996134710E	*
	(660) Metallic Spark Black	999961347660	
	(725) Metallic Raw Titanium	999961347725	*

Z1000 (2007-2009)

НАКЛЕЙКА НА БАК	Серебряный	168TRT0016	
НАКЛАДКА КРЕПЛЕНИЯ РУЛЯ	Полированный сплав	010HBT0008	
КОЛПАЧКИ ОСИ ПЕРЕДНЕГО КОЛЕСА		213CCT0007	
КОМПЛЕКТ С РОМБОВИДНЫМИ УКАЗАТЕЛЯМИ ПОВОРОТА		096LIT0022	
ЗЕРКАЛА		118MIU0009	
ВЕТРОВОЕ СТЕКЛО		203WSC0010	
СЛАЙДЕРЫ		123CPS0029	
КОМПЛЕКТ АРМИРОВАННЫХ ШЛАНГОВ ПЕРЕДНЕГО ТОРМОЗА		999990145	
КОМПЛЕКТ АРМИРОВАННЫХ ШЛАНГОВ ЗАДНЕГО ТОРМОЗА		999990146	
КОМПЛЕКТ РЕЗИСТОРОВ II		094LIU0006	
ОБТЕКАТЕЛЬ ДВИГАТЕЛЯ	17H (Pearl Wildfire Orange)	011BST0010	
	17K (Metallic Diablo Black) H8 (Ebony)	011BST0011	
	726 (Metallic Ocean Blue)	011BST0012	*
	777 (Lime Green)	011BST0013	*
	667 (Pearl Crystal White)	011BST0014	
	17L (Candy Burnt Orange)	011BST0015	
	17M (Atomic Silver)	011BST0016	

*Скоро в продаже **Пока имеется в наличии

ЛЕНТЫ НА ОБОД КОЛЕСА (НА ОДНО КОЛЕСО)	(777) Lime Green	197BWT0001
	(17H) Pearl Wildfire Orange	197BWT0002
	(723) Candy Plasma Blue	197BWT0005
	25Y (Pearl Crystal White)	197BWT0006
	(17L) Candy Burnt Orange	197BWT0008
КРЫШКА ЗАДНЕГО СИДЕНЬЯ МОТОЦИКЛА	(17L) Candy Burnt Orange	16146007517L
	(667) Pearl Crystal White	161460075667
	(17K) Metallic Diablo Black	16146007517K
	(17M) Atomic Silver	16146007517M
	(H8) Ebony	161460075H8
	(17H) Pearl Wildfire Orange	16146007517H
	(726) Metallic Ocean Blue	161460075726
(777) Lime Green	161460075777	

Z1000 (2010)

ЗАГЛУШКА ЗАДНЕГО СИДЕНЬЯ	(1R) Metallic Chestnut Brown	1614601241R
	(25Y) Pearl Stardust White	16146012425Y
	(660) Metallic Sparkling Black	161460124660
	(H8) Ebony	161460124H8
	(17P) Candy Lime Green	16146012417P

ЛЕНТЫ НА ОБОД КОЛЕСА (НА ОДНО КОЛЕСО)(25Y)	(25Y) Pearl Stardust White	197BWT0006
--	----------------------------	------------

Нужно больше аксессуаров? Смотрите 2011 модельный год.

Z750 (2004-2006)

СЛАЙДЕРЫ	Пара	123CPS0003
КРЫШКА БАЧКА	Золотистый	045CCT0001 *
	Полированный сплав	045CCT0002
БАЛАНСИРОВОЧНЫЕ ГРУЗЫ	Матовый хром, тип С	009BST0004 *
КОМПЛЕКТ ЗАДНИХ УКАЗАТЕЛЕЙ ПОВОРОТА	Черный	096LIT0003 *
	Матовый хром	096LIT0004 *
КОМПЛЕКТ ПЕРЕДНИХ УКАЗАТЕЛЕЙ ПОВОРОТА	Черный	096LIT0007 *
	Матовый хром	096LIT0008 *
РЕЛЕ ДЛЯ КОМПЛЕКТА УКАЗАТЕЛЕЙ ПОВОРОТА		094LIU0001
КОЛПАЧКИ ОСИ ЗАДНЕГО КОЛЕСА		213CCT0002 *
ВЕТРОВОЕ СТЕКЛО	Затемненное	214WSC0001
ПЕРЕДНИЕ ПОДНОЖКИ		075FRC0005 *
КРЫШКА БАЧКА		045CCT0002
КОМПЛЕКТ НОЖЕК ДЛЯ ЗЕРКАЛ	125 мм, Черный	119MIU0010 *
	125 мм, Полированный сплав	119MIU0012 *
	125 мм, Золотистый	119MIU0019 *
	150 мм, Черный	119MIU0014 *
	150 мм, Полированный сплав	119MIU0016 *
КРЫШКА ЗАДНЕГО СИДЕНЬЯ МОТОЦИКЛА	(470) Pearl Blazing Orange	999961347470 *
	(7GU) Metallic Phantom Silver	999961347GU *
	(H8) Ebony	999961347H8 *
	(723) Candy Plasma Blue	999961347723 *

*Скоро в продаже **Пока имеется в наличии

Z750 (2007-2010)

ЛЕНТЫ НА ОБОД КОЛЕСА (НА ОДНО КОЛЕСО)	(17H) Pearl Wildfire Orange	197BWT0002	
	17P (Candy Lime Green)	197BWT0004	
	(723) Metallic Ocean Blue	197BWT0005	
	(25U) Candy Imperial Blue	197BWT0007	
КРЫШКА ЗАДНЕГО СИДЕНЬЯ МОТОЦИКЛА	(17K) Metallic Diablo Black	16146007517K	
	(25U) Candy Imperial Blue	16146007525U	
	(17P) Candy Lime green	16146007517P	
	(17M) Atomic Silver	16146007517M	
	(H8) Ebony	161460075H8	
	(17H) Pearl Wildfire Orange	16146007517H	
	(726) Metallic Ocean Blue	161460075726	
	(660) Metallic Sparkling Black	161460075660	
	(28G) Candy Sparkling Orange	16146007528G	
(25Y) Pearl Stardust White	16146007525Y		
ОБТЕКАТЕЛЬ ДВИГАТЕЛЯ	H8 (Ebony)	011BST0020	
	17M (Atomic Silver)	011BST0021	
	17P (Candy Lime Green)	011BST0022	
	17H (Pearl Wildfire Orange)	011BST0023	
	726 (Metallic Ocean Blue)	011BST0024	
	25U (Candy Imperial Blue)	011BST0025	
	25Y (Pearl Stardust White)	011BST0026	
	660 (Metallic Sparkling Black)	011BST0027	
28G (Candy Sparkling Orange)	011BST0028		
ОБТЕКАТЕЛЬ	(H8) Ebony	259BST0010	
	(17H) Pearl Wildfire Orange	259BST0013	
	(726) Metallic Ocean Blue	259BST0014	*
	(25U) Candy Imperial Blue	259BST0015	*
	(17M) Atomic Silver	259BST0011	*
	(17P) Candy Lime Green	259BST0012	
ВЫХЛОПНАЯ СИСТЕМА АКРАПОВИС	Titanium	258EXP0012	*
	Stainless steel	258EXP0013	*

Смотрите 2011 модельный год.

Z750S (2005-2006)

СЛАЙДЕРЫ	Пара	123CPS0003	
БАЛАНСИРОВОЧНЫЕ ГРУЗЫ	Матовый хром, тип С	009BST0004	*
НИЗКОЕ СИДЕНЬЕ		090SEC0002	
КОМПЛЕКТ ЗАДНИХ УКАЗАТЕЛЕЙ ПОВОРОТА	Black	096LIT0010	
НАКЛЕЙКА НА БАК ИЗ ГЕЛЕВОГО ПОЛИМЕРА		168TRPT0009	
ВЕТРОВОЕ СТЕКЛО-СПОЙЛЕР	Smoke	214WSC0004	
КОЛПАЧКИ ОСИ ЗАДНЕГО КОЛЕСА		213CCT0002	*

*Скоро в продаже **Пока имеется в наличии

ER-6n (2006-2008)

КОФР	Черный	232LUU0004
КОЛПАЧКИ ОСИ ПЕРЕДНЕГО КОЛЕСА	Полированный сплав	213CCT0006
ДЕКОРАТИВНЫЕ ЭЛЕМЕНТЫ ДЛЯ КОФРА	(17K) Metallic Diablo Black	079TRPT0001
	(17M) Atomic Silver	079TRPT0002
	(723) Candy Plasma Blue	079TRPT0004
	(777) Lime green	079TRPT0008
КРЕПЛЕНИЕ ДЛЯ КОФРА	Черный	017BRU0016
НАКЛАДКА КРЕПЛЕНИЯ РУЛЯ	Полированный сплав	010HBT0006
КОМПЛЕКТ УКАЗАТЕЛЕЙ ПОВОРОТА	Черный	096LIT0013 *
НИЗКОЕ СИДЕНЬЕ		090SEC0003 *
НАКЛАДКА КОРПУСА ДРОССЕЛЬНОЙ ЗАСЛОНКИ	Полированный сплав	031CCT0001
РЕЗИСТОР		094LIU0002
УДЛИНИТЕЛЬ НОЖКИ ЗЕРКАЛА	Черный	119MIS0001
КРЫШКА БАЧКА		045CCT0002
НАКЛЕЙКА НА БАК ИЗ ГЕЛЕВОГО ПОЛИМЕРА		168TRPT0010
ВЕТРОВОЕ СТЕКЛО		203WSC0003
УНИВЕРСАЛЬНАЯ НАКЛЕЙКА НА БАК		168TRPT0004
СЛАЙДЕРЫ		123CPS0023
ЛЕНТЫ НА ОБОД КОЛЕСА (НА ОДНО КОЛЕСО)	(777) Lime Green	197BWT0001
	(17H) Pearl Wildfire Orange	197BWT0002
	(723) Candy Plasma Blue	197BWT0003
	(17P) Candy Lime Green	197BWT0004
	(723) Candy Plasma Blue	197BWT0005

ER-6n (2009-2010)

ЛЕНТЫ НА ОБОД КОЛЕСА (НА ОДНО КОЛЕСО)	(777) Lime Green	197BWT0001	€	21,45
	(723) Candy Plasma Blue	197BWT0003	€	21,45
	(25Y) Pearl Crystal White	197BWT0006	€	21,45
	(17L) Candy Burnt Orange	197BWT0008	€	21,45
НАКЛАДКА ДЛЯ ВЕРХНЕГО КОФРА (30Л)	10A (Pearl Solar Yellow Metallic)	131LUU0031	€	58,65
	660/15Z (Metallic Spark Black)	131LUU0032	€	58,65
	19J (Metallic Imperial Red)	131LUU0034	€	58,65 **

Нужно больше аксессуаров? Смотрите 2011 модельный год.

ER-6f (2006-2008)

КОФР	Черный	232LUU0004
КОЛПАЧКИ ОСИ ПЕРЕДНЕГО КОЛЕСА	Полированный сплав	213CCT0006
ДЕКОРАТИВНЫЕ ЭЛЕМЕНТЫ ДЛЯ КОФРА	(17K) Metallic Diablo Black	079TRPT0001
	(17M) Atomic Silver	079TRPT0002
	(723) Candy Plasma Blue	079TRPT0004
	(777) Lime green	079TRPT0008
КРЕПЛЕНИЕ ДЛЯ КОФРА	Черный	017BRU0016
НАКЛАДКА КРЕПЛЕНИЯ РУЛЯ	Полированный сплав	010HBT0006
КОМПЛЕКТ УКАЗАТЕЛЕЙ ПОВОРОТА	Черный	096LIT0013 *

*Скоро в продаже **Пока имеется в наличии

НИЗКОЕ СИДЕНЬЕ		090SEC0003	*
УДЛИНИТЕЛИ НОЖКИ ЗЕРКАЛА	Черный	119MIS0002	
ВЕТРОВОЕ СТЕКЛО-СПОЙЛЕР	Затемненное	203WSC0004	
НАКЛЕЙКА НА БАК ИЗ ГЕЛЕВОГО ПОЛИМЕРА		168TRPT0011	
СЛАЙДЕРЫ	Пара	123CPS0008	
НАКЛАДКА КОРПУСА ДРОССЕЛЬНОЙ ЗАСЛОНКИ	Полированный сплав	031CCT0001	
РЕЗИСТОР		094LIU0002	
КРЫШКА БАЧКА		045CCT0002	
ЛЕНТЫ НА ОБОД КОЛЕСА (НА ОДНО КОЛЕСО)	(777) Lime Green	197BWT0001	
	(17H) Pearl Wildfire Orange	197BWT0002	
	(723) Candy Plasma Blue	197BWT0003	
	(17P) Candy Lime Green	197BWT0004	
	(723) Candy Plasma Blue	197BWT0005	

ER-6f (2009-2010)

ЛЕНТЫ НА ОБОД КОЛЕСА (НА ОДНО КОЛЕСО)	(777) Lime Green	197BWT0001	
	(723) Candy Plasma Blue	197BWT0003	
	(25Y) Pearl Crystal White	197BWT0006	
	(17L) Candy Burnt Orange	197BWT0008	
НАКЛАДКА ДЛЯ ВЕРХНЕГО КОФРА (30Л)	10A (Pearl Solar Yellow Metallic)	131LUU0031	
	660/15Z (Metallic Spark Black)	131LUU0032	
	19J (Metallic Imperial Red)	131LUU0034	**

Нужно больше аксессуаров? Смотрите 2011 модельный год.

Ninja 250R (2008-2010)

Смотрите 2011 модельный год.

*Скоро в продаже **Пока имеется в наличии

1400GTR (2008-2009)

ВЫСОКОЕ ВЕТРОВОЕ СТЕКЛО	203WSC0008
КОФР ЗАДНИЙ (ЧЕРНЫЙ) (39L)	232LUU0007
ВНУТРЕННИЕ СУМКИ ДЛЯ БОКОВЫХ КОФРОВ	100LUU0001
ЗАЩИТНАЯ ПЛЕНКА (КОМПЛЕКТ)	079TRPT0006
НАКЛЕЙКА НА БАК	168TRPT0018
КРЕПЛЕНИЕ ДЛЯ GPS-УСТРОЙСТВА	017BRU0025
ВНУТРЕННЯЯ СУМКА ДЛЯ КОФРА	100LUU0002 *
СЛАЙДЕРЫ	123CPS0032
ПОДУШКА СПИНКИ ВЕРХНЕГО КОФРА	130SBC0002
БОЛЬШОЙ КОФР (47L)	232LUU0020
ПОДУШКА СПИНКИ ВЕРХНЕГО КОФРА	130SBC0003

1400GTR (2008-2010)

НАКЛАДКА ДЛЯ КОФРА	17N (Neutron Silver)	131LUU0010
	17K (Metallic Diablo Black)	131LUU0011
	25X (Metallic Moondust Gray)	131LUU0012
	19A (Metallic Midnight Sapphire Blue)	131LUU0013
	27Y (Metallic Magnesium Grey)	131LUU0025
	27Z (Candy Neptune Blue)	131LUU0026
	(17P) Candy Lime Green	131LUU0030
	(H8) Ebony	131LUU0039
БОЛЬШАЯ НАКЛАДКА ДЛЯ КОФРА	25X (Metallic Moondust Gray)	131LUU0014
	19A (Metallic Midnight Sapphire Blue)	131LUU0015
	17K (Metallic Diablo Black)	131LUU0016
	(27Y) Metallic Magnesium Grey	131LUU0023
	27Z (Candy Neptune Blue)	131LUU0024
	(H8) Ebony	131LUU0041

*Скоро в продаже **Пока имеется в наличии

ZZR1400 (2006-2010)

НАКЛАДКА ДЛЯ КОФРА	17N (Neutron Silver)	131LUU0010	
	17K (Metallic Diablo Black)	131LUU0011	
	25X (Metallic Moondust Gray)	131LUU0012	
	19A (Metallic Midnight Sapphire Blue)	131LUU0013	
	27Y (Metallic Magnesium Grey)	131LUU0025	
	27Z (Candy Neptune Blue)	131LUU0026	
	(17P) Candy Lime Green	131LUU0030	
	(H8) Ebony	131LUU0039	
КРЫШКА ЗАДНЕГО СИДЕНЬЯ МОТОЦИКЛА	(10H) Pearl Meteor Gray	99994005410H	*
	(235) Candy Thunder Blue	999940054235	*
	(726) Metallic Ocean Blue	999940054726	*
	(17K) Metallic Diablo Black	99994005417K	
	(17M) Atomic Silver	99994005417M	
	(19A) Metallic Midnight Sapphire Blue	99994005419A	
	(17P) Candy Lime Green	99994005417P	
	(660) Metallic spark black	999940054660	
	(25X) Metallic Moondust gray	99994005425X	
(H8) Ebony	999940054H8		

Нужно больше аксессуаров? Смотрите 2011 модельный год.

*Скоро в продаже **Пока имеется в наличии

VN1700 Voyager (2009-2010)

Смотрите 2011 модельный год.

VN1700 Classic Tourer (2009-2010)

Смотрите 2011 модельный год.

VN1700 Classic (2009-2010)

Смотрите 2011 модельный год.

VN900 Classic (2006-2010)

Смотрите 2011 модельный год.

VN900 Custom (2007-2010)

Смотрите 2011 модельный год.

VN2000 (2004-2007)

ДОПОЛНИТЕЛЬНЫЕ ГАЛОГЕНОВЫЕ ФАРЫ	Хром	K32001009
ВЕТРОВОЕ СТЕКЛО		K46001327
ДЕФЛЕКТОРЫ НИЖНИЕ		K46001328
ТУРИСТИЧЕСКОЕ ПАССАЖИРСКОЕ СИДЕНЬЕ	Черный	530660039MA

VN2000 (Classic) (2004-2010)

ЭМБЛЕМА ДЛЯ СПИНКИ СИДЕНЬЯ		560520325	
БАГАЖНЫЕ СУМКИ	Без заклепок	K53000206	
	С заклепками	K53000207	
КРЕПЕЖИ БАГАЖНЫХ СУМОК	Черный	K53021106	
ЗАЩИТА ДВИГАТЕЛЯ (ДУГИ)	Хром	K32000043	
ПОДНОЖКИ-ПЛОЩАДКИ ДЛЯ ПАССАЖИРА		K46000427	
НАКЛАДКА РЫЧАЖКА ВОЗДУШНОЙ ЗАСЛОНКИ («ПОДСОСА»)	Хром	K53020172	*
КОМПЛЕКТ НОЖЕК ДЛЯ ЗЕРКАЛ	125 мм, Черный	119MIU0010	*
	125 мм, Полированный сплав	119MIU0012	*
	125 мм, Золотистый	119MIU0019	*
	150 мм, Черный	119MIU0014	*
	150 мм, Полированный сплав	119MIU0016	*
КОЛПАЧОК МАСЛОЗАЛИВНОЙ ГОРЛОВИНЫ	Хром	K53020173	
НАПРАВЛЯЮЩАЯ ПРОВОДА	Хром	K53020236	*
НАКЛАДКА СТЫКА РАМЫ	Черный	K53020192	*
НАКЛЕЙКА НА БАК ИЗ ГЕЛЕВОГО ПОЛИМЕРА	Имитация хрома	168TRT0014	
ЗЕРКАЛО ARLEN NESS	Хром	K53020253	*
КРЫШКА ШТУЦЕРА ПРОКАЧКИ ТОРМОЗНОЙ СИСТЕМЫ	Хром	K53020212	
ЭМБЛЕМА ДЛЯ ВЕТРОВОГО СТЕКЛА		062TRU0001	
РЕБРИСТЫЕ РУЧКИ РУЛЯ	Хром (пара)	K53020226	
НАКЛАДКА КРЕПЛЕНИЯ ШЛАНГА	Хром	K53020178	
КРЕПЛЕНИЕ ЗАЩИТЫ ДВИГАТЕЛЯ		K110531745A	
НАКЛАДКА ПЕРЕДНЕГО СУППОРТА		K53020371	
КРЕПЛЕНИЕ ДЛЯ РЕЛЕ-РЕГУЛЯТОРА		K110531625	

*Скоро в продаже **Пока имеется в наличии

ГЛАДКОЕ ЗАДНЕЕ ГЕЛЕВОЕ СИДЕНЬЕ		K53001185	*
НАКЛАДКА ДЛЯ БАКА		168ТРТ0023	
РАМКА РАДИАТОРА		K140910356	
КОЗЫРЕК СИГНАЛА ПОВОРОТА		K53020182	
ВЕТРОВОЕ СТЕКЛО		202WSC0004	
ДЕФЛЕКТОРЫ НИЖНИЕ		215WSC0002	
ЗАДНИЙ БАГАЖНИК		K53020358В	

VN1600 Classic Tourer (2005-2007)

НАКЛАДКА РЫЧАЖКА ВОЗДУШНОЙ ЗАСЛОНКИ («ПОДСОСА»)	Хром		K53020172	*
КОМПЛЕКТ НОЖЕК ДЛЯ ЗЕРКАЛ	125 мм, Черный		119MIU0010	*
	125 мм, Полированный сплав		119MIU0012	*
	125 мм, Золотистый		119MIU0019	*
	150 мм, Черный		119MIU0014	*
	150 мм, Полированный сплав		119MIU0016	*
КОЗЫРЕК ПЕРЕДНЕЙ ФАРЫ	Хром		K53020121	
КОЛПАЧОК МАСЛОЗАЛИВНОЙ ГОРЛОВИНЫ	Хром		K53020173	
ВНУТРЕННЯЯ КРЫШКА ДВИГАТЕЛЯ	Хром		K53020196	*
НАКЛАДКА КРЫШКИ ВОДЯНОГО НАСОСА	Хром		K53020193	*
НАПРАВЛЯЮЩАЯ ПРОВОДА	Хром		K53020236	*
КРЫШКА БОЛТА ТОРМОЗНОГО ШЛАНГА	Хром		K53020177	*
НАКЛАДКА ДЛЯ КРЕПЛЕНИЯ ДВИГАТЕЛЯ	Хром		K53020279	*
ЗЕРКАЛО ARLEN NESS	Хром		K53020253	*
РЕБРИСТЫЕ РУЧКИ РУЛЯ	Хром (пара)		K53020226	
НАКЛАДКА КРЕПЛЕНИЯ ШЛАНГА	Хром		K53020178	
УНИВЕРСАЛЬНАЯ НАКЛЕЙКА НА БАК			168ТРТ0004	

VN1500 Classic Tourer FI (2004)

НАКЛАДКА РЫЧАЖКА ВОЗДУШНОЙ ЗАСЛОНКИ («ПОДСОСА»)	Хром		K53020172	*
КОЗЫРЕК ПЕРЕДНЕЙ ФАРЫ	Хром		K53020121	
КОЛПАЧОК МАСЛОЗАЛИВНОЙ ГОРЛОВИНЫ	Хром		K53020173	
НАКЛАДКА КРЫШКИ ВОДЯНОГО НАСОСА	Хром		K53020193	*
НАПРАВЛЯЮЩАЯ ПРОВОДА	Хром		K53020236	*
КРЫШКА БОЛТА ТОРМОЗНОГО ШЛАНГА	Хром		K53020177	*
НАКЛАДКА ДЛЯ КРЕПЛЕНИЯ ДВИГАТЕЛЯ	Хром		K53020279	*
КРЫШКА БАЧКА	Хром		K53020103	
РАМКА ПЕРЕДНЕГО КРЫЛА	Хром		99990761D	*
РАМКА ДЛЯ РАДИАТОРА	Хром		K53020190M	*
НАКЛАДКА ДЛЯ КАРДАННОЙ ПЕРЕДАЧИ	Хром		K53020125	
КОЗЫРЬКИ ДОПОЛНИТЕЛЬНЫХ ФАР	Хром		K53020122	
НАКЛАДКА НА ДВУХПОРШНЕВОЙ СУППОРТ	Хром		K53020118	
НАКЛАДКА СТЫКА РАМЫ	Черный		K53020192	*
ЗЕРКАЛО ARLEN NESS	Хром		K53020253	*
РЕБРИСТЫЕ РУЧКИ РУЛЯ	Хром (пара)		K53020226	
НАКЛАДКА КРЕПЛЕНИЯ ШЛАНГА	Хром		K53020178	

*Скоро в продаже **Пока имеется в наличии

ЭМБЛЕМА ДЛЯ СПИНКИ СИДЕНЬЯ	Медное покрытие	99990825A1	*
ЭМБЛЕМА ДЛЯ СПИНКИ СИДЕНЬЯ	Хром	99990825A5	*
КОЗЫРЬКИ ЗАДНИХ УКАЗАТЕЛЕЙ ПОВОРОТА	Хром	K53020117A	*
ДОПОЛНИТЕЛЬНЫЕ ФАРЫ	Хром	K32001001A	
УНИВЕРСАЛЬНАЯ НАКЛЕЙКА НА БАК		168TRPT0004	

VN1600 Classic (2004-2007)

НАКЛАДКА РЫЧАЖКА ВОЗДУШНОЙ ЗАСЛОНКИ («ПОДСОСА»)	Хром	K53020172	*
КОМПЛЕКТ НОЖЕК ДЛЯ ЗЕРКАЛ	125 мм, Черный	119MIU0010	*
	125 мм, Полированный сплав	119MIU0012	*
	125 мм, Золотистый	119MIU0019	*
	150 мм, Черный	119MIU0014	*
	150 мм, Полированный сплав	119MIU0016	*
КОЗЫРЕК ПЕРЕДНЕЙ ФАРЫ	Хром	K53020121	
КОЛПАЧОК МАСЛОЗАЛИВНОЙ ГОРЛОВИНЫ	Хром	K53020173	
ВНУТРЕННЯЯ КРЫШКА ДВИГАТЕЛЯ	Хром	K53020196	*
НАПРАВЛЯЮЩАЯ ПРОВОДА	Хром	K53020236	*
КРЫШКА БОЛТА ТОРМОЗНОГО ШЛАНГА	Хром	K53020177	*
НАКЛАДКА ДЛЯ КРЕПЛЕНИЯ ДВИГАТЕЛЯ	Хром	K53020279	*
КРЕПЕЖИ БОКОВЫХ СУМОК	Полированный сплав	99990776A	*
БАГАЖНЫЕ СУМКИ	Черный	K53000126A	*
СРЕДНЕЕ ВЕТРОВОЕ СТЕКЛО		K46001322	
СПИНКА СИДЕНЬЯ	Хром	K53043070	
НАКЛАДКА КРЫШКИ МАЯТНИКА	Хром	K53020152	
КОЗЫРЬКИ ДОПОЛНИТЕЛЬНЫХ ФАР	Хром	K53020122	
ДЕФЛЕКТОРЫ НИЖНИЕ	Хром	K46001325	
НАКЛАДКА НА ДВУХПОРШНЕВОЙ СУППОРТ	Хром	K53020118	
НАКЛАДКА МАЯТНИКА	Хром	K53020237	*
ЗЕРКАЛО ARLEN NESS	Хром	K53020253	*
КРЫШКА ШТУЦЕРА ПРОКАЧКИ ТОРМОЗНОЙ СИСТЕМЫ	Хром	K53020212	
РЕБРИСТЫЕ РУЧКИ РУЛЯ	Хром (пара)	K53020226	
НАКЛАДКА КРЕПЛЕНИЯ ШЛАНГА	Хром	K53020178	
УНИВЕРСАЛЬНАЯ НАКЛЕЙКА НА БАК		168TRPT0004	

VN1600 Mean Streak (2004-2007)

КОЛПАЧОК МАСЛОЗАЛИВНОЙ ГОРЛОВИНЫ	Хром	K53020173	
ВНУТРЕННЯЯ КРЫШКА ДВИГАТЕЛЯ	Хром	K53020196	*
НАПРАВЛЯЮЩАЯ ПРОВОДА	Хром	K53020236	*
НАКЛАДКА ДЛЯ КРЕПЛЕНИЯ ДВИГАТЕЛЯ	Хром	K53020279	*
НАКЛАДКА КРЫШКИ МАЯТНИКА	Хром	K53020152	
ЗАЩИТА ДВИГАТЕЛЯ (ДУГИ)	Хром	99990059A	*
КРЕПЕЖ ДЛЯ БОКОВЫХ СУМОК	Хром	99990061A	*
НАКЛАДКА МАЯТНИКА	Хром	K53020237	*
НАКЛАДКА СТЫКА РАМЫ	Черный	K53020192	*
ДОПОЛНИТЕЛЬНЫЕ ФАРЫ	Хром	K32001007	*

*Скоро в продаже **Пока имеется в наличии

ЗЕРКАЛО ARLEN NESS	Хром	K53020253	*
КРЫШКА ШТУЦЕРА ПРОКАЧКИ ТОРМОЗНОЙ СИСТЕМЫ	Хром	K53020212	
РЕБРИСТЫЕ РУЧКИ РУЛЯ	Хром (пара)	K53020226	
НАКЛАДКА КРЕПЛЕНИЯ ШЛАНГА	Хром	K53020178	
УНИВЕРСАЛЬНАЯ НАКЛЕЙКА НА БАК		168TRT0004	

VN800 Classic (2004-2005)

НАКЛАДКА РЫЧАЖКА ВОЗДУШНОЙ ЗАСЛОНКИ («ПОДСОСА»)	Хром	K53020172	*
КОЗЫРЕК ПЕРЕДНЕЙ ФАРЫ	Хром	K53020121	
КОЛПАЧОК МАСЛОЗАЛИВНОЙ ГОРЛОВИНЫ	Хром	K53020173	
НАПРАВЛЯЮЩАЯ ПРОВОДА	Хром	K53020236	*
КРЫШКА БОЛТА ТОРМОЗНОГО ШЛАНГА	Хром	K53020177	*
КРЫШКА БАЧКА	Хром	K53020103	
КОЗЫРЬКИ ДОПОЛНИТЕЛЬНЫХ ФАР	Хром	K53020122	
НАКЛАДКА НА ДВУХПОРШНЕВОЙ СУППОРТ	Хром	K53020118	
РАМКА ПЕРЕДНЕГО КРЫЛА	Хром	99990761C	
НАКЛАДКА СТЫКА РАМЫ	Черный	K53020192	*
ЗЕРКАЛО ARLEN NESS	Хром	K53020253	*
РЕБРИСТЫЕ РУЧКИ РУЛЯ	Хром (пара)	K53020226	
НАКЛАДКА КРЕПЛЕНИЯ ШЛАНГА	Хром	K53020178	
ПОДУШКА СПИНКИ СИДЕНЬЯ С ЗАКЛЕПКАМИ	Черный	99990825A4	*
ПОДУШКА СПИНКИ СИДЕНЬЯ БЕЗ ЗАКЛЕПОК	Черный	99990825A3	*
ЭМБЛЕМА ДЛЯ СПИНКИ СИДЕНЬЯ	Медное покрытие	99990825A1	*
ЭМБЛЕМА ДЛЯ СПИНКИ СИДЕНЬЯ	Хром	99990825A5	*
КОЗЫРЬКИ ЗАДНИХ УКАЗАТЕЛЕЙ ПОВОРОТА	Хром	K53020117A	*
ВЕТРОВОЕ СТЕКЛО		K46001019B	
ВЕТРОВОЕ СТЕКЛО		K46001016A	*
ВЕТРОВОЕ СТЕКЛО		K46001015A	*
ДОПОЛНИТЕЛЬНЫЕ ФАРЫ	Хром	K32001001A	
БОЛЬШИЕ ДУГИ ЗАЩИТЫ ДВИГАТЕЛЯ	Хром	99990756A	
УНИВЕРСАЛЬНАЯ НАКЛЕЙКА НА БАК		168TRT0004	

*Скоро в продаже **Пока имеется в наличии

Versys (2007-2009)

КОФР	Черный	232LUU0004
КРЕПЛЕНИЕ ДЛЯ КОФРА	Черный	017BRU0023
РЕГУЛИРУЕМОЕ ВЕТРОВОЕ СТЕКЛО	Затемненное	205WSC0002
НАКЛАДКА КРЕПЛЕНИЯ РУЛЯ	Полированный сплав	010HBT0007
КРЕПЛЕНИЕ ДЛЯ БАГАЖНЫХ СУМОК	Черный	017BRU0024
БОКОВЫЕ КОФРЫ	Черный	131LUU0004
ВЫСОКОЕ ГЕЛЕВОЕ СИДЕНЬЕ	Черный	090SEC0005 *
ВЫСОКОЕ ВЕТРОВОЕ СТЕКЛО	Затемненное	203WSC0007
НАКЛЕЙКА НА БАК	Оранжевый	168TRPT0015
СЛАЙДЕРЫ		123CPS0019
ДЕКОРАТИВНЫЕ ЭЛЕМЕНТЫ ДЛЯ КОФРА	(17K) Metallic Diablo Black	079TRPT0001
	(17M) Atomic Silver	079TRPT0002
	(723) Candy Plasma Blue	079TRPT0004
	(777) Lime green	079TRPT0008
НАКЛАДКА КОРПУСА ДРОССЕЛЬНОЙ ЗАСЛОНКИ	Полированный сплав	031CCT0001
КРЫШКА БАЧКА		045CCT0002
УНИВЕРСАЛЬНАЯ НАКЛЕЙКА НА БАК		168TRPT0004
КРЕПЛЕНИЕ ДЛЯ GPS-УСТРОЙСТВА		017BRU0027
ЛЕНТЫ НА ОБОД КОЛЕСА (НА ОДНО КОЛЕСО)	Оранжевый	197BWT0002
		197BWT0004
		197BWT0003
		197BWT0008
ПОНИЖЕННОЕ ГЕЛЕВОЕ СЕДЛО	Black/Yellow	090SEC0013
	Black/Black	090SEC0016
	Black/Red	090SEC0018
ЗАЩИТНАЯ ПЛЕНКА (КОМПЛЕКТ)		168TRPT0043

Versys (2007-2010)

НАБОРЫ НАКЛАДОК ДЛЯ БОКОВЫХ КОФРОВ	(17L) Candy Burnt Orange	131LUU0005 *
	(17M) Atomic Silver	131LUU0006 *
	H8 (17K) Ebony (Metallic Diablo Black)	131LUU0007
	(17P) Candy Lime Green	131LUU0018
	(723) Candy Plasma Blue	131LUU0019
	(17H) Pearl Wildfire Orange	131LUU0021
	(25X) Metallic Moondust Gray	131LUU0022
	(660, 15Z) Metallic Spark Black	131LUU0027
	(10A) Pearl Solar Yellow Metallic	131LUU0028

Versys (2010)

Смотрите 2011 модельный год.

*Скоро в продаже **Пока имеется в наличии